

**Collezione edra**

edra collection

**Collection edra**

Kollektion Edra

DIVANI  
SOFAS  
**CANAPÉS**  
SOFAS

DIVANI  
SOFAS  
**CANAPÉS**  
SOFAS



**Absolu**  
p. 57



**Absolu large**  
p. 57

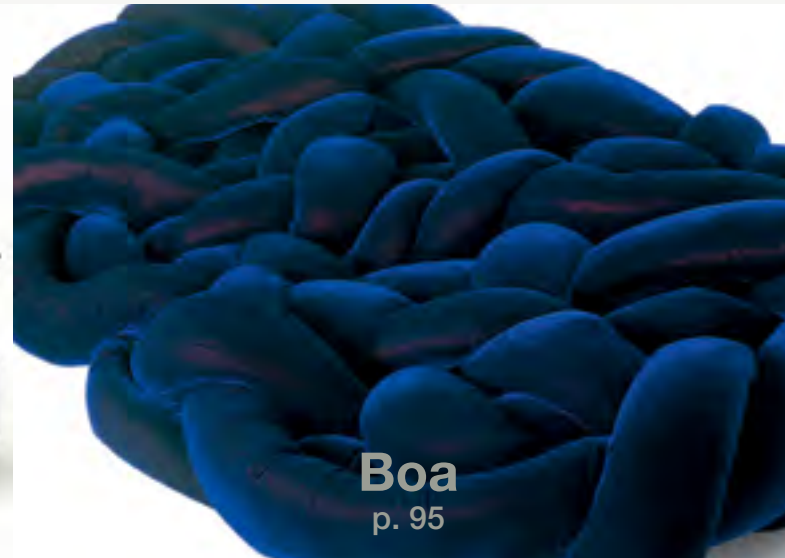

**Boa**  
p. 95



**Cipria**  
p. 107



**Essential**  
p. 115



**Flap**  
p. 147



**Grande Sofrice**  
p. 175



**On the Rocks**  
p. 251

**DIVANI**  
SOFAS  
**CANAPÉS**  
SOFAS

**DIVANI**  
SOFAS  
**CANAPÉS**  
SOFAS





**POLTRONE**  
ARMCHAIRS  
**FAUTEUILS**  
SESSEL

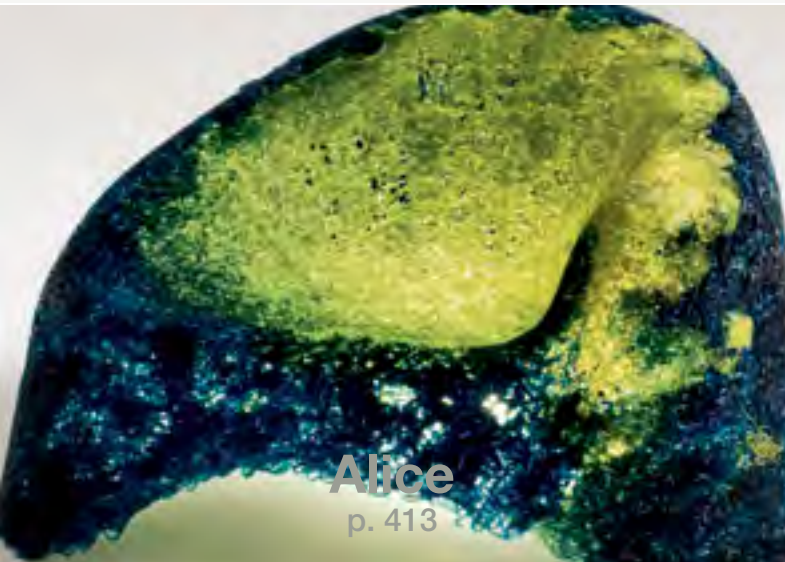

**Alice**  
p. 413



**Chiara**  
p. 423



**Corallo**  
p. 436



**Ester**  
p. 463



**Favela**  
p. 477



**Getsuen**  
p. 485



**Grinza**  
p. 497

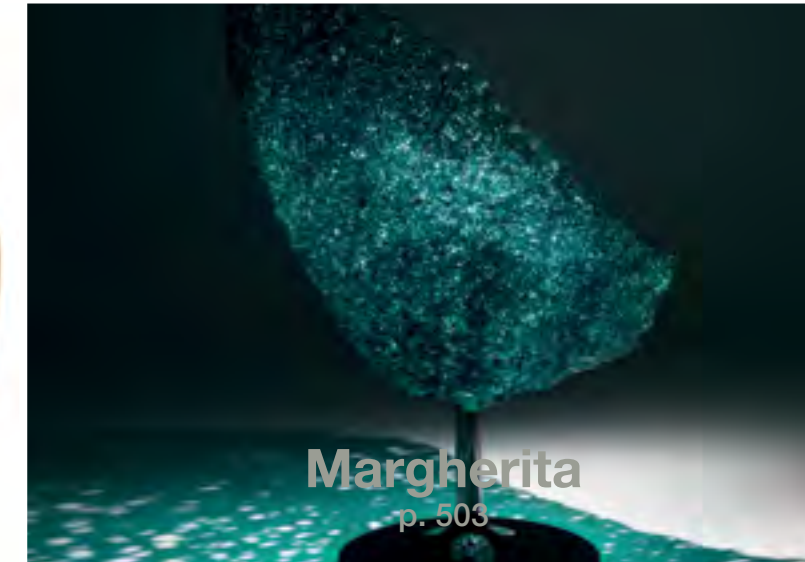

**Margherita**  
p. 503

**POLTRONE**  
ARMCHAIRS  
**FAUTEUILS**  
SESSEL



**POLTRONE**  
ARMCHAIRS  
**FAUTEUILS**  
SESSEL

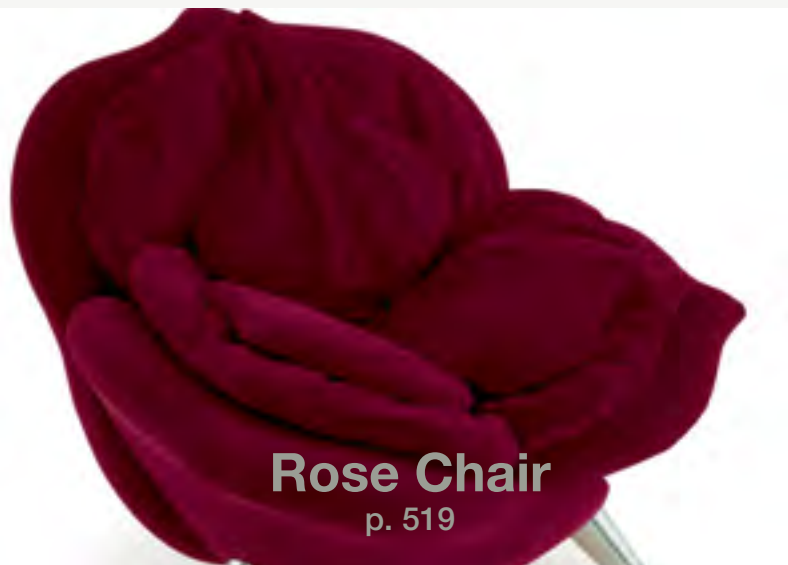

**Rose Chair**  
p. 519



**Sponge**  
p. 531



**Vermelha**  
p. 537

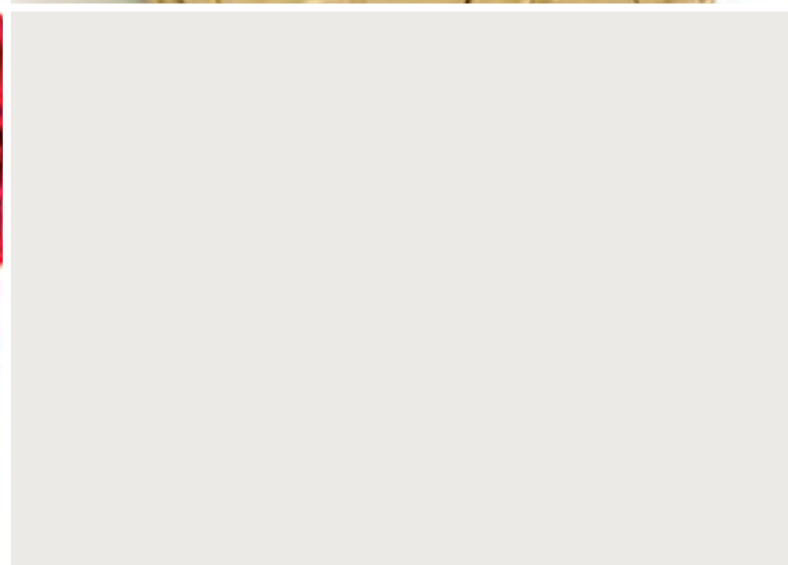

**DIAMOND COLLECTION**



**Flap Diamond**  
p. 554

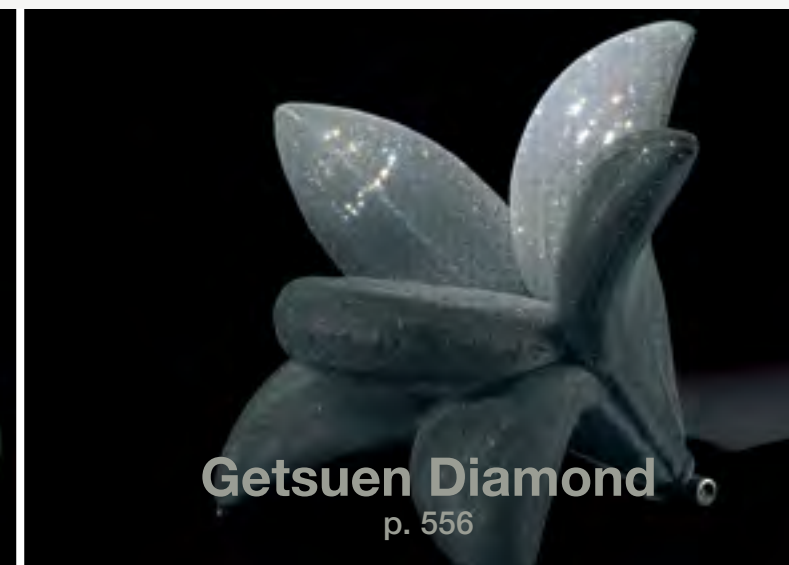

**Getsuen Diamond**  
p. 556



**Tatlin Diamond**  
p. 558

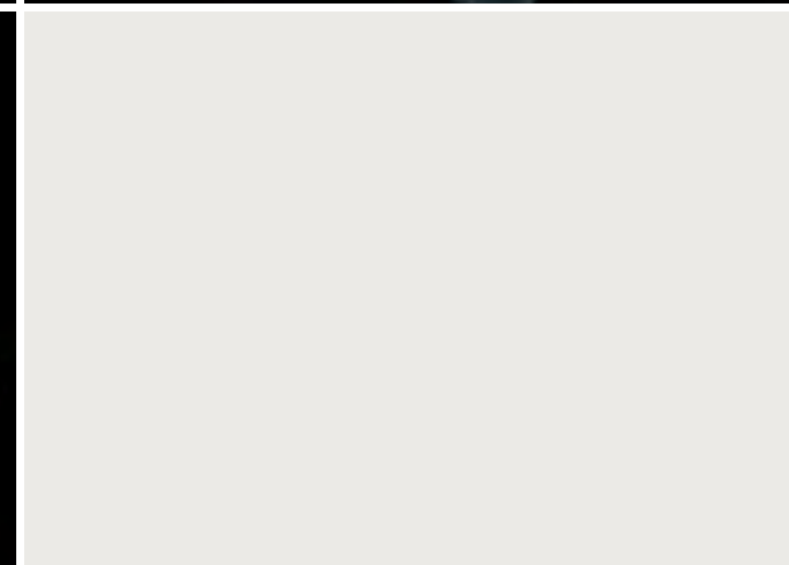

**LETTI**  
BEDS  
**LITS**  
BETTEN

**ACCESSORI**  
ACCESSORIES  
**ACCESSOIRES**  
ACCESSOIRES

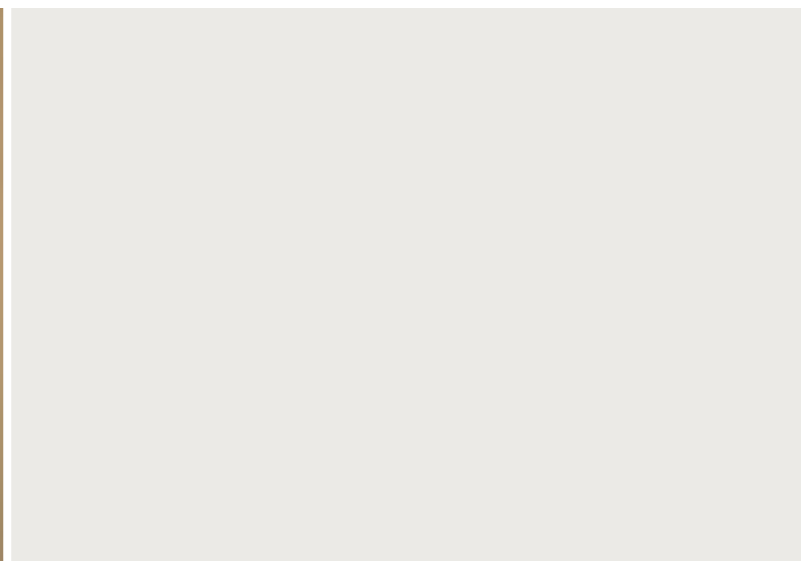
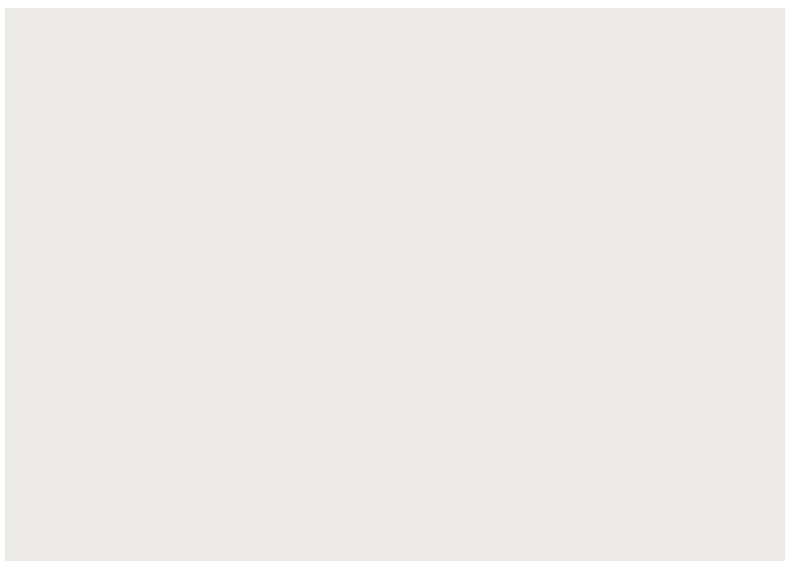
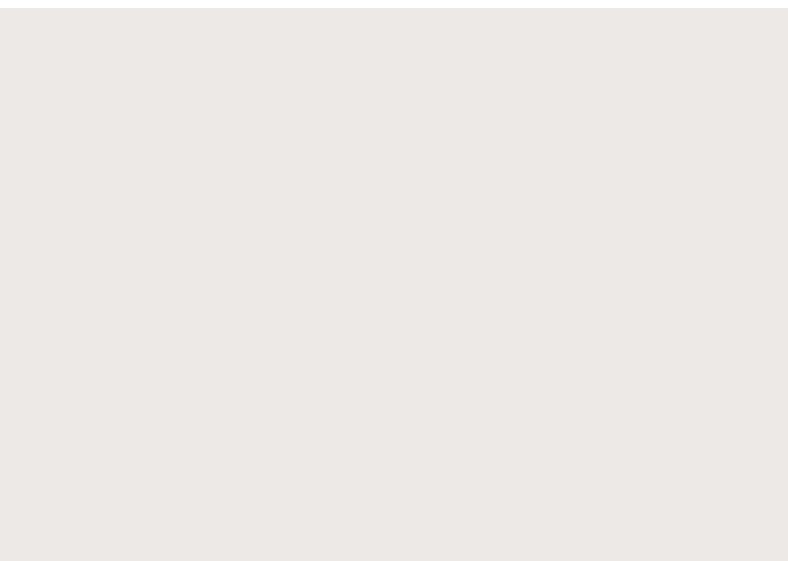
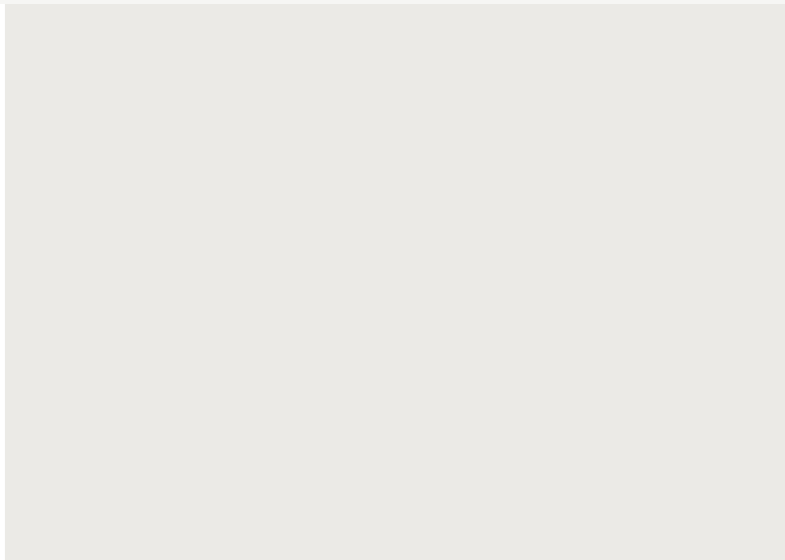



**SEDIE**  
CHAIRS  
**CHAISES**  
STÜHLE

**SEDIE**  
CHAIRS  
**CHAISES**  
STÜHLE

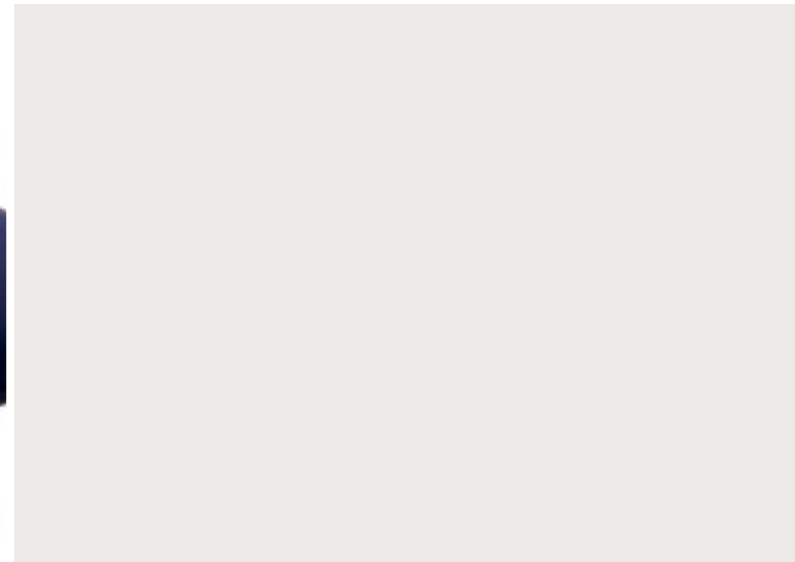
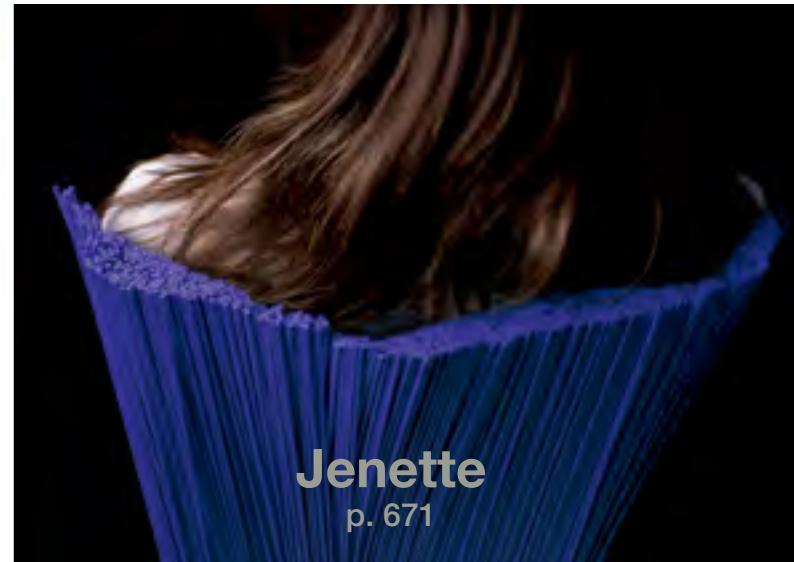
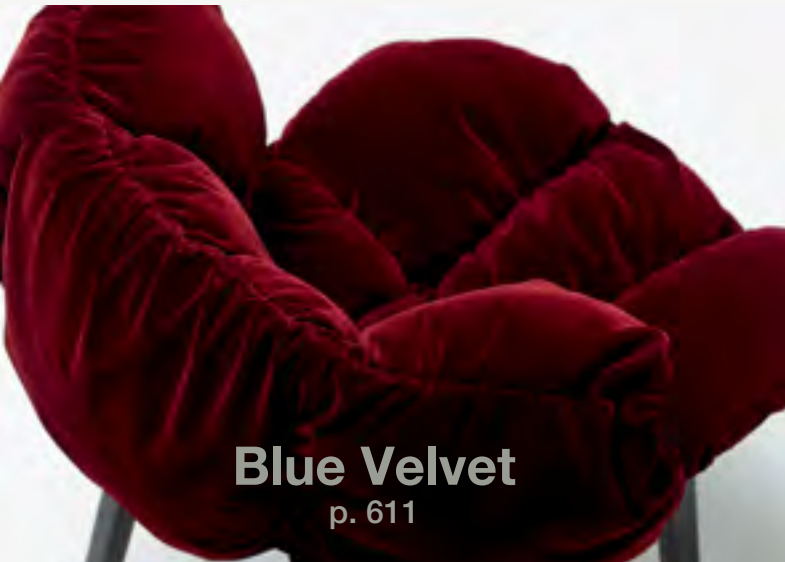

**TAVOLI**  
TABLES  
**TABLES**  
TISCHE

**TAVOLI**  
TABLES  
**TABLES**  
TISCHE



**Baghdad**  
p. 691

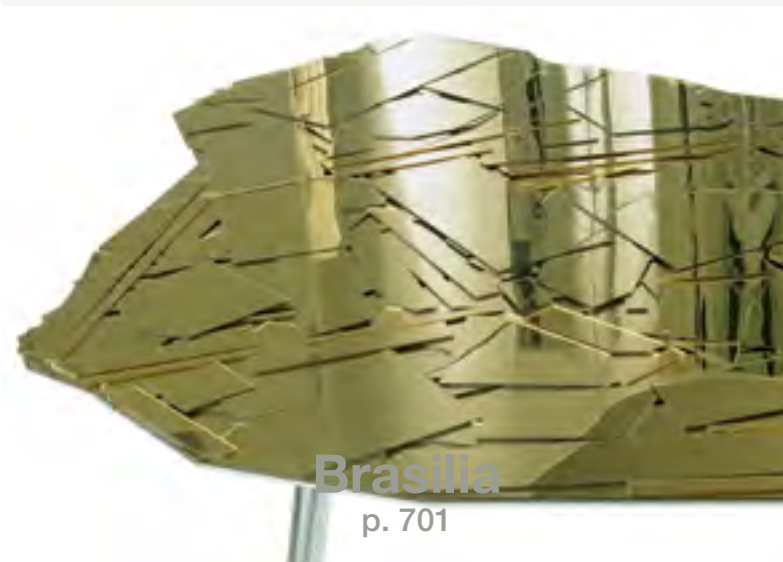

**Brasilia**  
p. 701

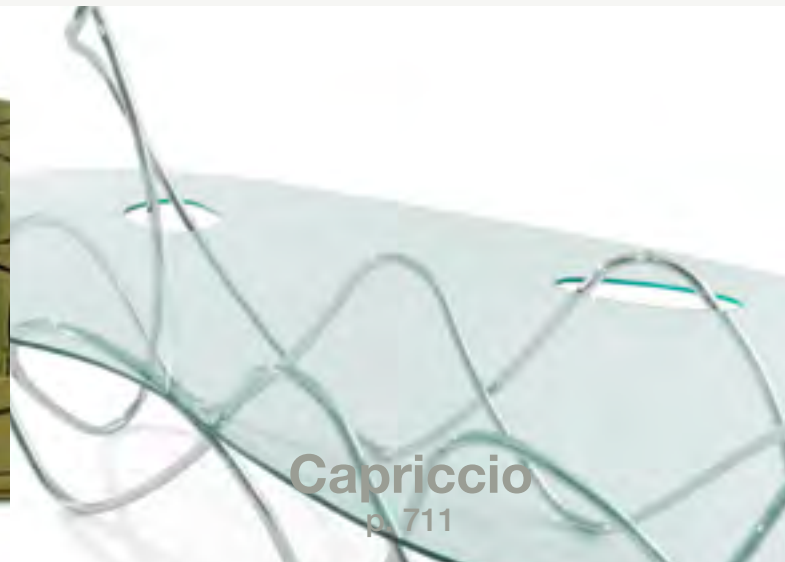

**Capriccio**  
p. 711



**Cicladi**  
p. 719

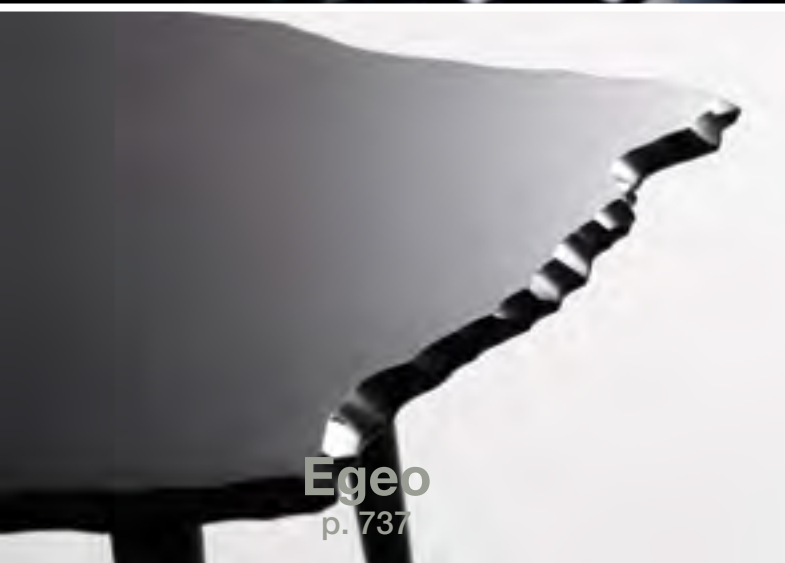

**Egeo**  
p. 737



**Full Moon**  
p. 759

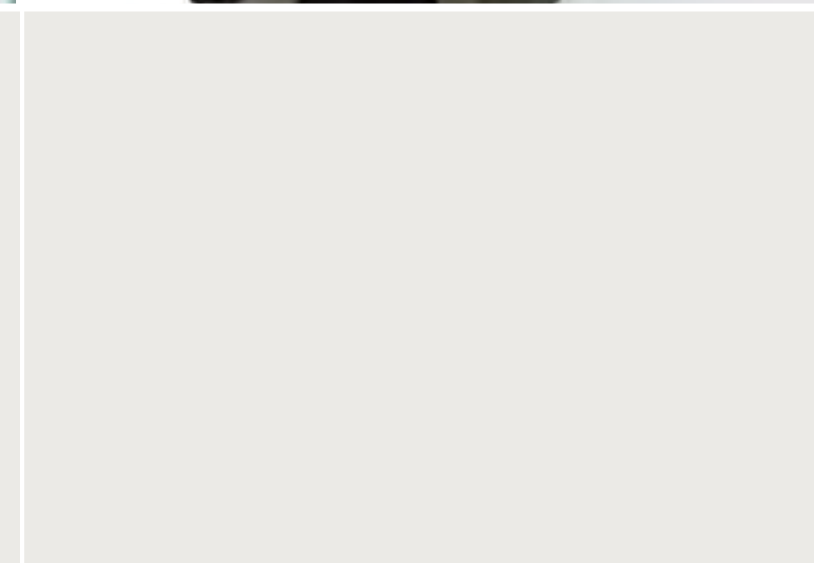
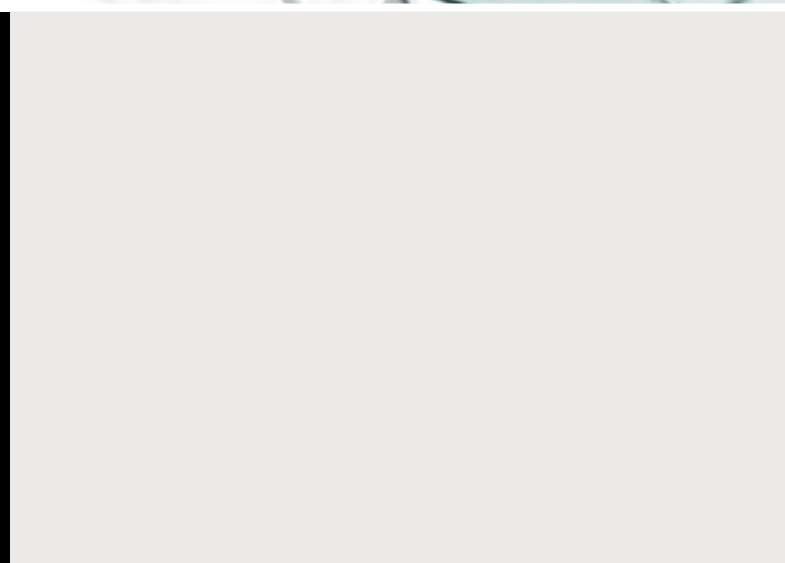



**CONTENITORI**  
CABINETS  
**ELEMENTS DE RANGEMENT**  
SCHRÄNKE



**Cabana**  
p. 773



**PI Colonnello**  
p. 781



**Scigno**  
p. 789

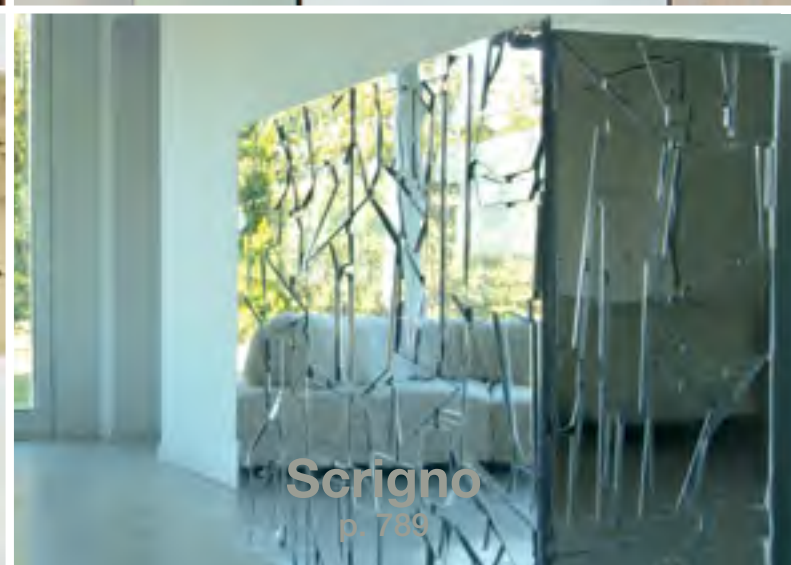

**Scigno**  
p. 789

**Divani**  
Sofas  
**Canapés**  
Sofas



# Absolu

**Absolu - Absolu large**  
Francesco Binfaré



**Un divano unico. Normale, straordinario, senza tempo... Assolutamente migliore perché dotato di cuscini mobili definiti "intelligenti", modellabili a piacere con lievi movimenti per soddisfare qualunque desiderio di comfort.**

A distinct sofa. Normal, extraordinary, timeless ... Absolutely the best because it is enhanced with what we call movable "smart" cushions, pliable to preference with slight movements to satisfy any possible desire for comfort.

**Un canapé unique. Normal, extraordinaire, intemporel... Absolu"ment" le meilleur avec ses coussins mobiles définis "intelligent", modelable à l'infini grâce à quelques mouvements afin de satisfaire son désir de confort.**

Ein einzigartiges Sofa. Normal, außerordentlich, zeitlos... Absolut das Beste, weil es mit beweglichen "intelligenten" Kissen ausgestattet ist, die nach Belieben mit einfachen Bewegungen zurechtgebogen werden können, um jeden Wunsch nach Komfort zu erfüllen.





Un grande cuscino intelligente che si può spostare in qualunque foro dello schienale e del bracciolo.  
Un cuscino che si può alzare, abbassare, inclinare separatamente a destra o sinistra con un leggero e piacevole movimento.

A large smart cushion that you can move to any socket of the backrest and armrest.  
A cushion that you can raise, lower, tilt separately to the left or right with a light and pleasant movement.

Un grand coussin intelligent que vous pouvez insérer dans chaque cabochon du dossier ou de l'accoudoir.  
Un coussin que vous pouvez relever, abaisser ou incliner séparément, à gauche à droite d' un léger mouvement.

Ein großes intelligentes Kissen, das in jeder Öffnung der Rücken- und Armlehne platziert werden kann.  
Ein Kissen, das mit einer einfachen und angenehmen Handbewegung hochgeklappt, heruntergebogen und von rechts oder links unabhängig voneinander gekippt werden kann.





**Un imbottito di grande classe, indipendente dai condizionamenti delle mode e senza tempo.  
Ha sedute di diversa forma, dimensione e profondità per ogni desiderio di comfort.**

A padded sofa with high style, designed to withstand time and trends.  
Seats have different shapes, sizes and depths to satisfy every desire of comfort.

**Un canapé rembourré haut de gamme, dessiné pour traverser le temps et les tendances.  
Les assises sont de différentes formes, tailles et profondeurs pour satisfaire tous les désirs de confort.**

Ein erstklassiges Sofa, zeitlos und unabhängig von Modeerscheinungen.  
Mit Sitzflächen in verschiedenen Formen, Maßen und Tiefen, um jeden Wunsch nach Komfort zu erfüllen.







Dalle dimensioni più classiche a quelle più generose per offrire il massimo comfort, individuale o per molte persone.

From the most classic to the most generous sizes, to offer maximum comfort, individually or for many people.

Dès dimensions les plus classiques à des dimensions plus généreuses, pour offrir un maximum de confort, individuel ou à plusieurs.

Von den klassischen Maßen bis zu sehr großzügigen, um ein Maximum an Komfort sowohl für den Einzelnen als auch für viele Personen gleichzeitig zu bieten.





Assoluta e disinvolta eleganza in ogni versione, dal piccolo divano alle grandi composizioni.

Absolute and relaxed elegance in each version, from the small sofa to the large compositions.

Une élégance absolue et désinvolte pour chaque version, du petit canapé aux grandes compositions.

Absolute und zwanglose Eleganz in jeder Version, vom kleinen Sofa bis zu den großen Kompositionen.

I vari elementi, accostabili tra loro e disponibili anche con profondità di sedute diverse, consentono di realizzare composizioni lineari, angolari e curve per ogni esigenza architettonica e d'uso. Nelle classiche composizioni angolari/ortogonali si distinguono l'assoluta eleganza e sobrietà di Absolu. Gli ampi cuscini intelligenti e modellabili e la seduta con Gellyfoam®, consentono di godere di un comfort insuperabile.

The various elements, that can be combined with each other and are also available with different depths, allow to achieve linear, angular or curvy compositions, for every need and use.

The absolute elegance and sobriety of Absolu stand out in the classical angular / orthogonal compositions. The large smart and moldable cushions and the seat padded with Gellyfoam® let you enjoy unsurpassed comfort.

La variété des éléments peuvent se combiner et sont disponibles dans différentes profondeurs pour créer des compositions linéaires, d'angle ou des courbes pour chaque besoin ou utilisation.

L'élégance absolue et la sobriété d'Absolu se distinguent dans les compositions classiques angulaires et orthogonales. Les grands coussins intelligents et modulaires et l'assise avec Gellyfoam®, permettent de profiter d'un confort inégalé.

Die verschiedenen, miteinander kombinierbaren Elemente, die auch mit verschiedenen Sitztiefen erhältlich sind, ermöglichen die Realisation von linearen, geschwungenen und Ecklösungen für alle architektonischen und funktionalen Anforderungen. Die absolute Eleganz und Schlichtheit treten bei den klassischen orthogonalen- und Ecklösungen stark hervor. Die großzügigen, beweglichen intelligenten Kissen und die Sitzfläche in Gellyfoam® ermöglichen den Genuss eines unübertrefflichen Komforts.





Il cuscino intelligente è semplice da spostare, utilizzare e modellare in diverse posizioni. Con un semplice movimento, è possibile passare da un divano classico a una posizione di chaise longue, ottenendo sempre il massimo comfort.

The smart cushion is easy to move, use and shape in different positions.  
With a simple movement, you can go from a classic sofa to the position of chaise longue, always obtaining the maximum comfort.



Le coussin intelligent est facile à bouger, utiliser et moduler dans différentes positions. Avec un simple mouvement, vous pouvez passer d'un canapé classique à une chaise longue, obtenant toujours le maximum de confort.

Das intelligente Kissen ist einfach zu bewegen, zu gebrauchen und in die verschiedenen Positionen zu biegen. Mit einer einfachen Bewegung ist es möglich, ein klassisches Sofa in eine Chaiselongue zu verwandeln, und dabei immer einen maximalen Komfort zu erreichen.

















Absolu

A un certo punto un amico, incontrato per strada,  
mi ha portato in una casa.  
E lì c'era gente che aveva piacere di fare delle  
cose con me.  
E abbiamo fatto tante cose.  
Bellissime.  
Poi a un certo punto l'amico è andato via.  
E io mi sono accorto che avevo fatto solo dei  
divani.  
Bellissimi divani.  
E il mondo è pieno di divani.

Allora ho pensato di mettere nel divano  
una cosa piccola, un gioiello,  
una piccola cosa che raccontasse la storia.  
Ma c'era già quella cosa lì,  
era il cuscino intelligente.  
L'avevo fatta l'anno prima  
Allora l'ho preso  
e l'ho messo in un divano

E dice...ma...  
Il mondo è pieno di divani!  
Sii...dice...ma...  
Con il cuscino intelligente...  
È assolutamente meglio.  
È assolutamente un'altra cosa

E così  
l'hanno chiamato...  
Absolu

Francesco Binfaré



Absolu

Once a friend I met on the street  
took me to a house.  
And there were people there who enjoyed doing  
things with me.  
And we did many things.  
Beautiful.  
Then at some point the friend was gone.  
And I realized that I had made only sofas.  
Beautiful sofas.  
And the world is full of sofas.

So I thought I'd put in the sofa  
A small thing, a jewel,  
a little thing that told the story.  
But it was already there.  
It was the smart cushion.  
I had invented it the previous year  
So I took it  
and I put it on another sofa.

And they say ... but ...  
The world is full of sofas!  
Yees ... they say ... but ...  
With the smart cushion ...  
It is definitely better  
It is absolutely something else

And so  
They called it ...  
Absolu

Francesco Binfaré

Absolu

A un moment donné un ami, qui j'ai rencontré sur la  
rue,  
m'a accompagné dans une maison.  
Il y avait des gens qui avaient envie de faire des  
choses avec moi.  
Et là nous avons fait beaucoup de choses.  
Très belles.  
Et puis, dans un instant, l'ami est parti.  
Et alors je me suis rendu compte que moi je n'avais  
fait que des canapés.  
De très beaux.  
Mais le monde est plein de canapés.

Et alors j'ai pensé de mettre dans le canapé  
une petite chose, un bijou,  
une petite chose qui pourrait raconter l'histoire.  
Mais cette chose on l'avait déjà.  
C'était le coussin intelligent.  
Je l'avais déjà fait l'année précédente.  
Et alors ja l'ai pris ce coussin  
Et je l'ai mis dans un canapé.

Et l'on me dit .... mais ...  
Le monde est plein de canapés!  
Oui ... dit-on ... mais  
Avec le coussin intelligent ...  
C'est absolument mieux.  
C'est absolument une autre chose

Et alors  
On l'a appelé...  
Absolu

Francesco Binfaré



Absolu

... einmal hat mich ein Freund, den ich auf der  
Straße getroffen hatte,  
in ein Haus mitgenommen.  
Und dort waren Personen, die gemeinsam mit mir  
Dinge realisieren wollten.  
Und wir haben viele Dinge gemacht.  
Wunderschöne.  
Dann ist der Freund gegangen.  
Und mir ist aufgefallen, dass ich nur Sofas  
gemacht hatte.  
Wunderschöne Sofas.  
Und die Welt ist aber schon voll mit Sofas.

Und da habe ich gedacht, einem Sofa eine  
Kleinigkeit hinzuzufügen, ein Schmuckstück,  
etwas Kleines, das eine Geschichte erzählt.  
Aber das gab es bereits,  
es war das intelligente Kissen.  
Ich hatte es das Jahr zuvor erfunden.  
Und so habe ich es genommen  
und auf ein Sofa gelegt.

Und sie sagen... Aber...  
Die Welt ist bereits voller Sofas!  
Ja natürlich... sie sagen... aber...  
mit dem intelligenten Kissen ...  
ist es absolut besser.  
Es ist absolut etwas ganz Anderes.

Francesco Binfaré







Un grande cuscino intelligente che si può spostare in qualunque foro dello schienale e del bracciolo.

A large smart cushion that you can move to any socket of the backrest and armrest.

Un grand coussin intelligent que vous pouvez insérer dans chaque cabochon du dossier ou de l'accoudoir.

Ein großes intelligentes Kissen, das in jeder Öffnung der Rücken- und Armlehne platziert werden kann.

Basso, obliquo, bergère, avvolgente, da lettura, alto.  
Il cuscino intelligente si adatta a qualunque esigenza estetica e d'uso con semplicità assoluta.

Low, oblique, "bergère", enveloping, high, for reading.  
The smart cushion adapts to any aesthetic need and use with absolute simplicity.

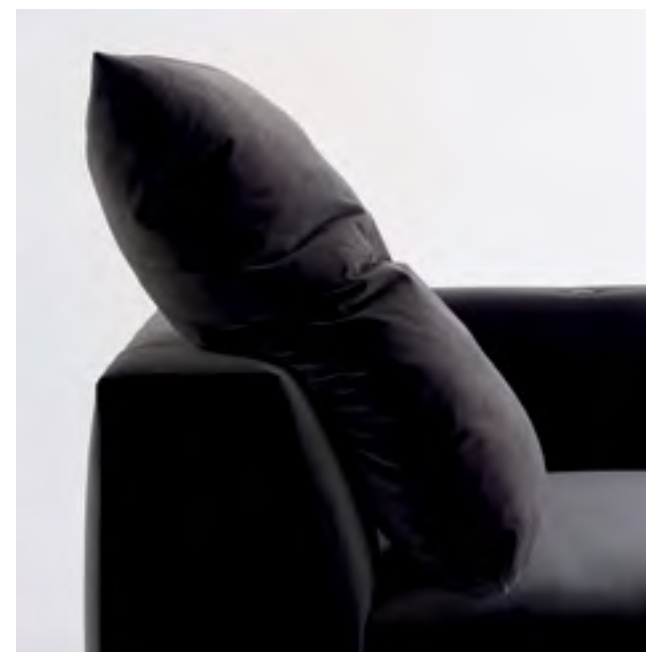

oro lucido  
shiny gold  
doré brillant  
glänzendes Gold



rutenio lucido  
shiny ruthenium  
canon de fusil brillant  
glänzendes Ruthenium



palladio lucido  
shiny palladium  
platine brillant  
glänzendes Palladium

Borchia speciale realizzata in metallo di ottone spazzolato e placcato in tre versioni: oro lucido, rutenio lucido, palladio lucido.

Special hubcap made in brushed brass plated in three versions: shiny gold, shiny ruthenium, shiny palladium.

Le cabochon fabriqué en laiton brossé existe dans trois finitions : doré brillant, canon de fusil brillant, et platine.

Eine besondere Niete aus poliertem Messing, die in drei verschiedenen Versionen plattiert ist: glänzendes Gold, glänzendes Ruthenium, glänzendes Palladium.

Bas, oblique, méridienne, enveloppant, haut, pour lire.  
Le coussin intelligent s'adapte à toutes les exigences esthétiques et s'utilise avec une simplicité absolue.

Niedrig, schief, "bergère", umarmend, hochgestellt, in Leseposition.  
Das intelligente Kissen passt sich mit absoluter Leichtigkeit allen ästhetischen und funktionalen Anforderungen an.





**Una speciale borchia metallica impreziosita da speciali finiture e un perno inseribile nel suo incavo assicurano il perfetto innesto del cuscino intelligente.**

A special metal hubcap embellished with special finishes and an anchor bolt inserted in its socket ensure perfect insertion of the smart cushion.

**Un cabochon métallique revêtu d'une finition spéciale et un insert assurent un parfait maintien du coussin.**

Eine spezielle Metallniete, die in besonderen Ausführungen veredelt ist und ein Stab, der in ihr versenkt wird, garantieren den perfekten Halt des intelligenten Kissens.





La versione Absolu Large ha dimensioni più ampie sia nella larghezza che nella profondità.  
La seduta più profonda offre possibilità di comfort estremo e informale, tanto per una  
seduta classica che per un uso più libero del divano.

The version Absolu Large has broader dimensions both in width and in depth.  
The deeper seat offers the possibility of extreme and casual comfort, both for classic sitting  
and for a freer use of the couch.



La version Absolu Large possède des dimensions plus amples en largeur et en  
profondeur.  
La profondeur d'assise offre la possibilité d'un confort extrême et informel, pour une  
assise classique ou un usage plus décontracté

Die Version Absolu Large hat sowohl in Breite als auch Tiefe großzügigere Maße.  
Die tiefere Sitzfläche bietet die Möglichkeit eines extremen, informellen Komforts, sowohl für  
eine klassische Sitzhaltung als auch für einen zwanglosen Gebrauch des Sofas.

Visto da davanti o dietro, Absolu è sempre elegante grazie alla sobrietà formale della sua struttura e alla disinvoltura dei cuscini intelligenti.

Seen from the front or back, Absolu is always elegant thanks to the sobriety of its formal structure and ease of the smart cushions.



Vu de dos ou de face, Absolu est toujours élégant grâce à la sobriété de sa structure et à la désinvolture de ses coussins intelligents.

Von vorne oder von hinten betrachtet, erscheint Absolu aufgrund der formalen Schlichtheit der Struktur und der Leichtigkeit der intelligenten Kissen immer sehr elegant.



## Boa

Fernando e Humberto Campana



**È un ampio nido intrecciato. Un abbraccio avvolgente. Un invito a esplorare diverse posizioni sdraiandosi tra i suoi cuscini. Vi si può sedere, sdraiare o rannicchiare. Privo di struttura, è composto di 120 metri di tubolare riempito di poliuretano elastico e traspirante con un tocco di piuma, e rivestito di un velluto che gli dona peculiare luminosità.**

It is a large woven nest. A soft embrace. An invitation to explore different positions lying between its pillows. You can sit on it, lie down or curl up. With no frame, it consists of 120 meters of tube filled with flexible and breathable polyurethane with a touch of goose feather. It is covered with velvet, which gives it a peculiar brightness.

**C'est un grand nid tissé. Un embrasse enveloppant. Une invitation à explorer différentes positions en s'allongeant sur ses coussins. On peut s'y asseoir, s'y allonger ou s'y pelotonner. Sans structure, il est composé de 120 mètres de coussin tubulaire rembourré avec du polyuréthane élastique et transpirant avec une touche de plume et revêtu d'un velours qui lui donne une luminosité particulière.**

Ein großes geflochtenes Nest. Eine sanfte Umarmung. Eine Einladung, die verschiedensten Positionen in seinen Kissen liegend auszuprobieren. Man kann sitzen, liegen oder sich einkuscheln. Ohne Struktur besteht es aus 120 Metern Schlauch, die mit elastischem und atmungsaktivem Polyurethan und einem Anteil Federn gefüllt sind. Sein Samtbezug verleiht ihm einen einzigartigen Glanz.







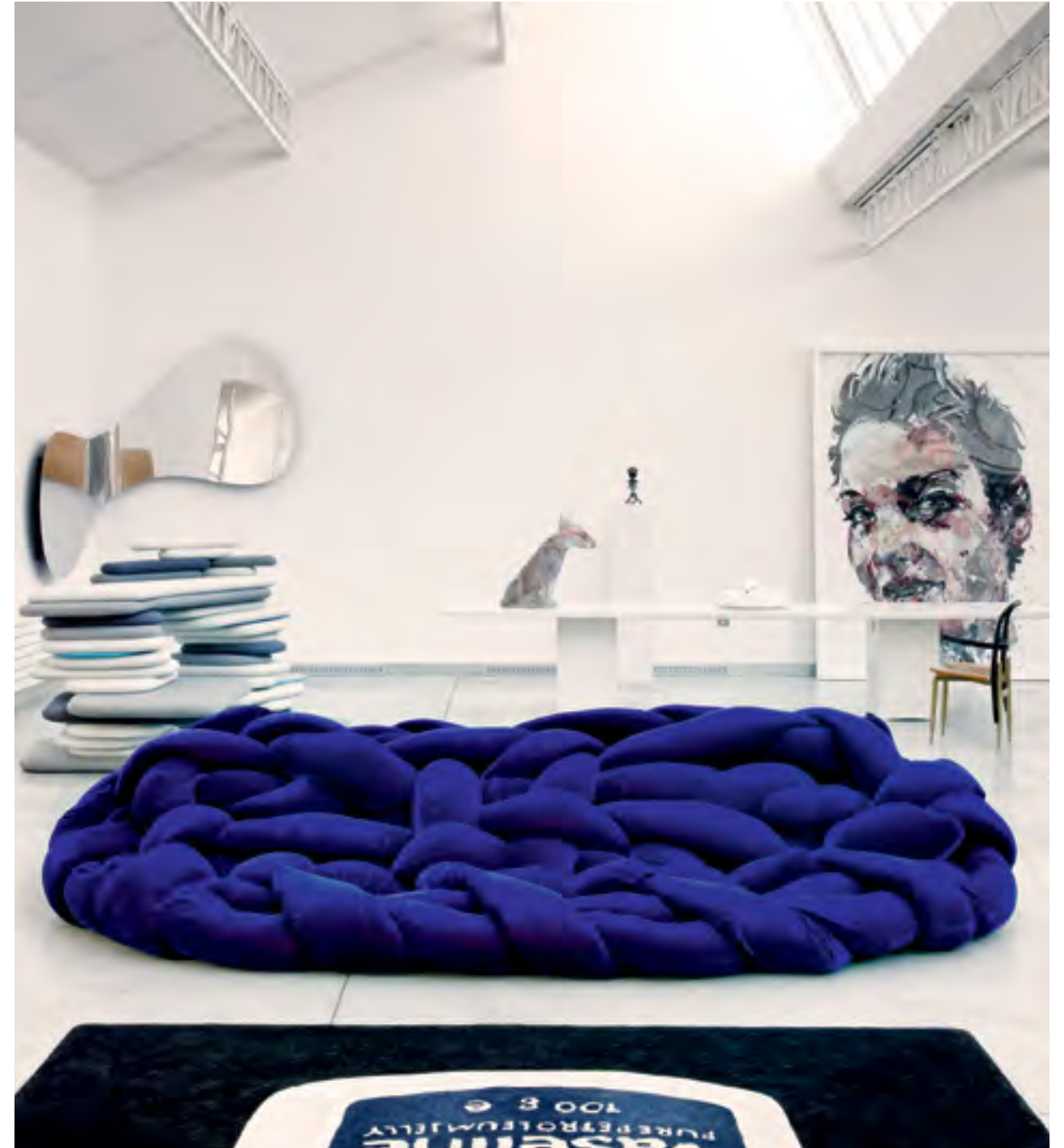







Ogni divano richiede quattro tubolari di trenta metri ognuno, riempiti e rivestiti a mano. Quattro persone lavorano contemporaneamente e in sincronia per più di una settimana. Due giorni interi sono dedicati all'intreccio finale.

Each sofa requires four tubes of thirty meters each, filled and covered by hand. Four people work simultaneously and in synchrony for more than a week. Two full days are dedicated to the final weaving.



Tous les canapés requièrent quatre coussins tubulaires de trente mètres chacun, remplis et revêtus à la main. Quatre personnes travaillent simultanément et en synchronie pendant plus d'une semaine. Deux jours entiers sont consacrés au tissage final.

Jedes Sofa benötigt vier, je dreißig Meter lange Schläuche, die von Hand befüllt und bezogen werden. Vier Personen arbeiten gleichzeitig und in Synchronie mehr als eine Woche lang. Zwei ganze Tage werden am Ende alleine für die Verflechtung benötigt.



## Cipria

Fernando e Humberto Campana



**Nove cuscini che ricordano i piumini da cipria agganciati a un'invisibile struttura di tubolare metallico. Comodissimo grazie all'imbottitura di Gellyfoam® e ovatta sintetica. Morbido al tatto come una carezza grazie al rivestimento di pelliccia ecologica.**

Nine cushions that resemble powder puffs attached to an invisible metal tube frame. Very comfortable thanks to the stuffing in Gellyfoam® and Dacron (synthetic wadding.) Thanks to the ecological fur covering, it is soft to the touch like a caress.

**Neuf coussins qui rappellent les houppes à poudre accrochés à une structure invisible en tube métallique. Très confortable grâce au rembourrage de Gellyfoam® et ouate synthétique. Moelleux au toucher comme une caresse grâce au revêtement en fourrure écologique.**

Neun an Puderquasten erinnernde Kissen, die auf einer unsichtbaren Metallrohrstruktur befestigt sind. Die Polsterung in Gellyfoam® und synthetischer Watte macht es äußerst bequem und dank des Kunstfellbezugs fühlt sich seine Berührung weich wie eine Liebkosung an.















## Essential

Francesco Binfaré



**È un divano primario, contenuto nelle dimensioni. È “flessibile”, perché grazie al cuscino “intelligente” si modella ai diversi usi che se ne possono fare. È adattabile, perché composto di diversi elementi accostabili. È accogliente, per stimolare l’incontro tra le persone. In una parola, è elegante. La sua eleganza trascende l’emozione. È oggettiva, sobria ed essenziale.**

It is a primary sofa, contained in size. It is “flexible” because, thanks to the “smart” cushion, it can shape itself to all possible uses. It is adaptable, because it consists of several sections. It is cozy, to stimulate the encounter between people. In one word, it is elegant. Its elegance transcends emotion. It is objective, sober and essential.

**Il est un canapé primaire, contenu dans la taille. Il est «flexible» parce que, grâce au coussin «intelligent», il se prête à toutes les utilisations possibles. Il est adaptable, car il se compose de plusieurs éléments. Il est confortable, afin de stimuler la rencontre entre les gens. En un mot, il est élégant. Son élégance transcende l’émotion. Il est objectif, sobre et essentiel.**

Es ist ein primäres Sofa, mit zurückhaltenden Maßen. Es ist “flexibel”, weil es sich dank des “intelligenten” Kissen den verschiedenen Einsatzmöglichkeiten, zu denen es genutzt wird, anpasst. Es ist anpassungsfähig, weil es aus verschiedenen miteinander kombinierbaren Elementen besteht. Es ist gemütlich, damit sich die Personen auf ihm begegnen können. Mit einem Wort: es ist elegant. Seine Eleganz übersteigt die Emotion. Es ist objektiv, einfach und essentiell.

**Il telaio interno è robusto, in profilati di acciaio. Le imbottiture sono soffici ma ferme, in poliuretano espanso flessibile, Gellyfoam® e ovatta sintetica. I rivestimenti sono disponibili in tessuto o pelle di diversi colori.**

The internal frame is sturdy, made of steel extrusions. The padding is soft but firm, in flexible polyurethane foam, Gellyfoam® and synthetic wadding. Coverings are available in fabric or leather of different colors.

**La structure interne est solide, en extrusions d'acier. Le rembourrage est souple mais stable, en mousse de polyuréthane flexible, Gellyfoam® et ouate synthétique. Les revêtements sont disponibles en tissu ou cuir de différentes couleurs.**

Das innere Gestell besteht aus robusten Stahlprofilen. Die Polsterungen sind weich aber gleichzeitig haltgebend aus flexiblem Polyurethanschaum, Gellyfoam® und synthetischer Watte. Die Bezüge sind in Stoffen oder Ledern in verschiedenen Farben erhältlich.











Tanti diversi elementi da accostare per ottenere la composizione giusta per ogni ambiente. Configurazioni basate su geometrie semplici. Divano lineare a due, tre, o quattro posti che consente soluzioni angolari. Sedute arcuate per disegnare mezze lune o semicerchi. Ottomane quadrate o rettangolari e sedute allungate, singole o doppie, per composizioni con chaise longue.

Different sections can be combined to get the right composition for each environment. Configurations based on simple geometry. Linear sofa for two, three, or four that enables angular solutions. Curve seats to draw half moons or semicircles. Square or rectangular ottomans and elongated seats, single or double, for compositions with chaise longue.

Plusieurs éléments à combiner pour obtenir la bonne composition pour chaque environnement. Configurations basées sur une géométrie simple. Canapé linéaire deux, trois, ou quatre places qui permet des solutions angulaires. Assises courbes pour dessiner des demi-lunes ou des demi-cercles. Poufs carrés ou rectangulaires et assises allongés, simples ou doubles, pour des compositions avec chaise longue.

Viele verschiedene miteinander kombinierbare Elemente für Kompositionen, die jedem Ambiente gerecht werden. Konfigurationen, die auf einfachen Geometrien basieren. Ein lineares Sofa für Zwei, Drei oder Vier, das auch Ecklösungen ermöglicht. Runde Elemente, um Halbmonde oder Halbkreise zu entwerfen. Quadratische oder rechteckige Ottomanen und verlängerte Sitzflächen, einzeln oder doppelt, für Kompositionen mit Chaiselongue.















“Il divano è un oggetto interessante. A me piace disegnarli perché è il luogo della casa dove si esercita una relazione interpersonale che si traduce in un’attività corporea che registra i mutamenti del costume. I divani sono piccole architetture soffici. Tutti i divani che ho disegnato per Edra raccontano la storia dei mutamenti del comportamento umano. Sono “storicizzabili” e al tempo stesso senza tempo, perché non influenzati dalle mode. Oggi, secondo me, le persone si sentono denudate in questo grande spazio globale e molto conformista. Crescono la necessità di approdo e di radici, bisogni molto primari. Si torna all’essenziale, ma con a disposizione nuove e sofisticate tecnologie e un’evoluzione nel loro uso”.

Francesco Binfaré

“Sofas are interesting objects. I like to design them because it is the site in the house where you exercise an interpersonal relationship that results in a physical activity that keeps track of behavioral changes. Sofas are small soft architectures. All the sofas I designed for Edra tell the story of changes in human behavior. They are rooted in a particular era and yet timeless, because not influenced by trends. Today, in my opinion, people feel denuded in this huge, global and very conformist space. As a result of this, very basic needs, such as the need, for roots, grow. We return to the essentials, but with the availability of new and sophisticated technologies and an evolution in their use.”

Francesco Binfaré

« Les canapés sont des objets intéressants. J’aime bien les dessiner car ils sont les sites dans la maison où vous exercez une relation interpersonnelle qui se traduit par une activité physique qui permet de suivre les changements de comportement. Les canapés sont de petites architectures souples. Tous les canapés que j’ ai conçus pour Edra racontent l’histoire des changements dans le comportement humain. Ils peuvent être placés dans un contexte historique et au même temps sont intemporels car ils ne sont pas influencés par les tendances. Aujourd’hui, à mon avis, les gens se sentent dénudés dans ce grand espace global et très conformistes. En raison de ce facteur, les besoins fondamentaux tels que la nécessité de racines augmentent. Nous revenons à l’essentiel, mais avec la disponibilité des technologies nouvelles et sophistiquées et une évolution dans leur utilisation ».

Francesco Binfarè

“Ein Sofa ist ein interessantes Objekt. Ich entwerfe sie gerne, weil sie der Ort in einem Haus sind, an dem eine zwischenmenschliche Beziehung geschieht, die in einer physischen Aktivität resultiert, die die Veränderung im Verhalten zeigt. Sofas sind kleine, weiche Architekturen. Alle Sofas, die ich für Edra entworfen habe, erzählen die Geschichte einer Änderung im menschlichen Verhalten. Sie sind in einer bestimmten Ära verwurzelt und dennoch zeitlos, weil sie von keinerlei Modeerscheinung beeinflusst sind. In meinen Augen fühlen sich die Menschen heute in dieser weiten globalen und sehr konformistischen Welt nackt. Und somit wachsen erneut so grundlegende Bedürfnisse, wie der Wunsch nach Halt und Wurzeln. So kehren wir zum Essentiellen zurück, haben aber heute neue hochentwickelte Technologien und eine Evolution in deren Einsatz zur Verfügung.”

Francesco Binfarè





I piedini in materiale termoplastico con finali antiscivolo mantengono il divano in posizione e semplificano le operazioni di spostamento e pulizia.

The feet in thermoplastic material with non-slip ends keep the sofa in position and simplify the tasks of moving and cleaning.



Les pieds en matière thermoplastique avec patins antidérapants permettent de garder le canapé dans sa position et de faciliter les opérations de déplacement et de nettoyage.

Die Füße aus thermoplastischem Material mit Antirutsch-Endstücken halten das Sofa in seiner Position und vereinfachen das Umstellen und die Reinigung.













Il telaio interno è robusto, in profilati di acciaio. Le imbottiture sono soffici ma ferme, in poliuretano espanso flessibile, Gellyfoam® e ovatta sintetica. I rivestimenti sono disponibili in tessuto o pelle di diversi colori.

The internal frame is sturdy, made of steel extrusions. The padding is soft but firm, in flexible polyurethane foam, Gellyfoam® and synthetic wadding. Coverings are available in fabric or leather of different colors.

La structure interne est solide, en extrusions d'acier. Le rembourrage est souple mais stable, en mousse de polyuréthane flexible, Gellyfoam® et ouate synthétique. Les revêtements sont disponibles en tissu ou cuir de différentes couleurs.

Das innere Gestell besteht aus robusten Stahlprofilen. Die Polsterungen sind weich aber gleichzeitig haltgebend aus flexiblem Polyurethanschaum, Gellyfoam® und synthetischer Watte. Die Bezüge sind in Stoffen oder Ledern in verschiedenen Farben erhältlich.







Basso, obliquo, bergère, avvolgente, da lettura, alto.  
Il cuscino intelligente si adatta a qualunque esigenza estetica e d'uso con semplicità assoluta.

Low, oblique, "bergère", enveloping, high, for reading.  
The smart cushion adapts to any aesthetic need and use with absolute simplicity.

Bas, oblique, bergère, enveloppant, haut, pour lire.  
Le coussin intelligent s'adapte à toutes les exigences esthétiques et s'utilise avec une simplicité absolue.

Niedrig, schief, "bergère", umarmend, hochgestellt, in Leseposition.  
Das intelligente Kissen passt sich mit absoluter Leichtigkeit allen ästhetischen und funktionalen Anforderungen an.



I cuscini "intelligenti", inclinabili a piacere con una lieve pressione, danno movimento all'architettura soffice del divano, potenziando comfort e funzionalità.

The "smart" cushions, reclining at will by a slight pressure, give movement to the soft architecture of the sofa, enhancing comfort and functionality.

Les coussins «intelligents», inclinables au choix par une légère pression, donnent du mouvement à l'architecture souple du canapé, en améliorant le confort et la fonctionnalité.

Die "intelligenten" Kissen, die nach Belieben mit leichtem Druck gebogen werden können, geben der sanften Architektur des Sofas Bewegung, und steigern somit dessen Komfort und Funktionalität.









## Flap

Francesco Binfaré



**Tipologia inedita di divano contenuto in soli quattordici centimetri di spessore che rinnova il concetto tradizionale di seduta e moltiplica le prestazioni. La sagoma sinuosa del piano imbottito offre nove parti inclinabili secondo sei diverse angolature. Ognuna può essere utilizzata a piacere come schienale, bracciolo, poggiatesta, seduta o poggiapiedi.**

An original typology for a sofa contained in only fourteen centimeters of depth, that renews the traditional concept of sitting, and multiplies performance. The sleek shape of the upholstered base offers nine parts that can each recline at six different angles. Each one can be used at will as backrest, armrest, headrest, seat or footrest.

**Typologie inédite de canapé contenu dans seulement quatorze centimètres d'épaisseur qui renouvelle le concept traditionnel d'assise et multiplie les prestations. La forme sinueuse du plan rembourré offre neuf parties inclinables selon six angles différents. Chacun peut être utilisé au choix comme dossier, accoudoir, appuie-tête, assise ou appuie-pieds.**

Ein völlig neuer Sofatyp, der in nur vierzehn Zentimetern Stärke das traditionelle Konzept des Sitzens erneuert und seine Funktionalität vervielfältigt. Die geschwungene Form der gepolsterten Basis bietet neun bewegliche Elemente, die in sechs verschiedenen Neigungen eingestellt werden können. Jedes kann beliebig als Rückenlehne, Armlehne, Kopfstütze, Sitzfläche oder Fußstütze gebraucht werden.















Diversi rivestimenti possibili, dalla pelle, suo  
complemento ideale, ai tessuti a campionario.  
Retrorivestimento in Lycra.

Several possible upholstery solutions, in leather or in the  
fabrics from the collection. Back covers in Lycra.

Plusieurs revêtements possibles, en cuir ou dans les  
tissus de la collection.  
Arrière du canapé en Lycra.

Verschiedene Möglichkeiten für die Bezüge in Leder oder  
Stoff der Kollektion. Rückseite in Lycra.















**L'inclinazione separata e differenziata di ogni singola parte potenzia la loro sinergia. Versatilità che offre nuove espressioni al concetto di relax. Dinamicità anatomica che evolve per assecondare i desideri.**

The separate and differentiated inclination of each part enhances their synergy. Versatility that offers new expressions to the concept of relaxation. Anatomical dynamism that evolves to satisfy new desires.

**L'inclinaison séparée et différenciée de chaque partie renforce leur synergie. Une polyvalence qui offre de nouvelles expressions au concept de détente. Un dynamisme anatomique qui évolue selon les désirs.**

Die getrennte und differenzierte Inklination jedes Elements verstärkt ihre Synergie. Eine Flexibilität, die dem Konzept des Relax neue Ausdrucksformen gibt. Anatomische Dynamik, die sich weiterentwickelt, um allen Sehnsüchten gerecht zu werden.





**Divano singolo. Dormeuse per due. Piano di lavoro quasi completamente orizzontale. Angolo conversazione per un gruppo di persone. Multifunzionalità che consente gli usi più diversi.**

Single sofa. Day bed for two. Workspace, when almost completely horizontal. Conversation spot for a group of people. Multi-functionality that allows different uses.

**Canapé individuel. Dormeuse pour deux. Plan de travail presque complètement horizontal. Coin conversation pour un groupe de personnes. Multifonctionnalité qui permet des utilisations les plus diverses.**

Einzelnes Sofa. Day-Bed für zwei. Arbeitsfläche in komplett horizontaler Position. Treffpunkt für eine Gruppe von Personen. Funktionsvielfalt, die die verschiedensten Einsatzmöglichkeiten zulässt.



Struttura composta da 128 parti in acciaio e 16 cerniere speciali. Imbottitura con 184 parti in poliuretano di diverse densità per rispondere omogeneamente al funzionamento della struttura contenuta nei quattordici centimetri dello spessore del divano. Totalmente assemblato a mano.  
 Struttura in tubolare di metallo. Basamento in metallo spazzolato e cromato. Piedi rivestiti da finale antigraffio in alluminio e gomma. Imbottitura in poliuretano espanso elastico e traspirante, a quote differenziate.

The frame consists of 128 steel parts and 16 special hinges. Padding in polyurethane with 184 parts with different densities to respond homogeneously to the functioning of the structure completely enclosed in the fourteen centimeters of depth. Assembled by hand.  
 Frame in tubular steel. Base in brushed and chromed metal. Feet covered with tips in scratchproof aluminum and rubber. Foam padding in flexible and breathable polyurethane, used in different percentages.

Structure composée par 128 éléments en acier et 16 charnières spéciales. Rembourrage avec 184 éléments en polyuréthane de différentes densités pour répondre de façon homogène au fonctionnement de la structure contenue dans les quatorze centimètres d'épaisseur du canapé. Assemblé entièrement à la main.  
 Structure en acier tubulaire. Base en métal brossé et chromé. Pieds couverts en aluminium anti-rayures résistant et caoutchouc. Rembourrage en mousse en polyuréthane souple et respirante, utilisé dans des pourcentages différents.

Das Gestell besteht aus 128 Stahlteilen und 16 besonderen Schamieren. Polsterung aus 184 Polyurethanteilen mit verschiedener Dichte, um homogen dem Funktionieren der Struktur, im Inneren der 14 Zentimeter Dicke des Sofas, zu entsprechen. Komplett von Hand zusammengesetzt.  
 Struktur aus Metallrohr. Glänzend verchromtes Metallgestell. Füße mit Kratzschutzstößeln und Gummi. Polsterung aus flexiblem und atmungsaktivem Polyurethan, in unterschiedlichen Anteilen.



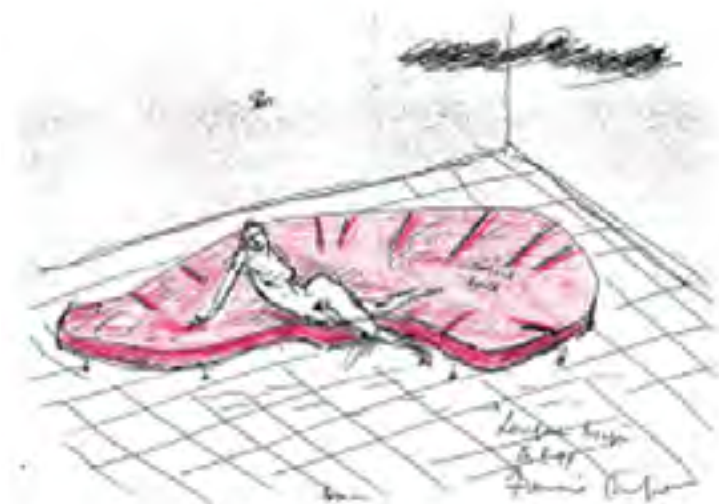

"Flap: l'angelo bianco"

Tutto ebbe inizio da lì, dalla mostra dell'angelo caduto.

Speravo che qualcosa arrivasse ad ispirarmi una soluzione per quello stato di malinconia che mi procurava il vedere persone sole sedute su un componibile da sette otto posti. O il senso di inutilità quando poi lo stesso componibile non ce la faceva ad accogliere amici e parenti arrivati numerosi per una festa di lavoro o di famiglia.

Passò del tempo: si era alla fine di settembre del 1999. Sognai, vedendola dall'alto, un'immensa distesa rossa, ondulata come nelle più belle immagini del deserto. Improvvisamente cominciò a scendere, dal cielo alto e giallo, una pioggia nera che prese ad allagare dapprima le piccole valli e poi continuò incessante fino a quasi colmare l'intero bacino. Solo una lingua di terra emergeva ancora dalla superficie bituminosa. Nel sogno mi sentivo, come un dio impotente, in uno stato di insopportabile angoscia, quando di colpo la pioggia finì e mi svegliai. Le prime parole che pronunciai tra me e me furono: "La libertà, ecco cos'è! Ecco!

La libertà è quello che rimane".

Libertà rimasta come un'isola fortunata di terra rossa.

Mi alzai in quel tipico stato di trance del mattino domenicale. Mi preparai un tè, presi un foglio di cartoncino e ritagliai la forma che avevo visto nel sogno. La langue rouge, mi venne di chiamarlo.

Francesco Binfaré

"Flap: the wings of a white angel"

That's where it all began: the fallen angel exhibition.

I hoped that something would eventually drag me out of the funk I was in as I watched those lonely people sitting on a 7 or 8 seat modular sofa. Or from the sense of utter uselessness I felt when the sofa turned out to be too small to accommodate the hordes of friends and relatives who had come for a family gathering or an office party.

The days and months passed, and suddenly it was late September, 1999. In my dream I was looking down on a rolling red plain, like one of those gorgeous photos of deserts. All at once a downpour of black rain started to fall from a yellow sky, first flooding shallow valleys, then rising higher and higher until the entire area was submerged.

Just a sliver of land rose above the tarry black surface. In my dream I felt like a powerless god, in a state of unbearable anguish, when the rain abruptly stopped and I awoke. The first words I said to myself were: Freedom, that's what it is! Yes!

Freedom is what's left. "

Freedom emerging like a lucky island of red earth.

I got up, in that typically fuzzy, Sunday-morning trance. I made myself a cup of tea, took a pair of scissors and a sheet of paper, and cut out the shape I had seen in my dream. I decided to call it: La langue rouge.

Francesco Binfaré



"Flap: l'ange blanc"

Voilà où tout a commencé: l'exposition de l'ange déchu.

Je espérais que quelque chose finirait par me trainer hors de la mélancolie qui me donnait quand je regardais ces gens solitaires assis sur un canapé modulaire de sept ou huit places.

Ou le sentiment d'inutilité quand alors le même modulaire était trop petite pour accueillir de nombreux parents et amis arrivés pour une réunion de famille ou une fête de travail. Les jours et les mois ont passé, et du coup c'était fin Septembre 1999. Dans mon rêve, je regardais vers le bas sur une plaine rouge à la forme ondulée, comme une des plus belles photos du déserts. Tout d'un coup une averse de pluie noire a commencé à tomber d'un ciel jaune et a commencé à remplir d'abord les petites vallées, puis a continué implacable jusqu'à remplir presque l'ensemble du bassin. Seule une bande de terre encore émergé de la surface bitumineuse. Dans mon rêve, je me sentais comme un dieu impuissant, dans un état d'angoisse insupportable, quand la pluie arrêta brusquement et je me suis réveillé.

Les premiers mots je me suis dit étaient: " La liberté, c'est ça ! Oui! La liberté est ce qui reste. "

Liberté émergeant comme une île de la chance de terre rouge.

Je me suis levé du lit dans cette transe typique du dimanche matin. Je préparais du thé, pris une feuille de papier et découpez la forme que je avais vue dans mon rêve. Je décidai de l'appeler: La langue rouge.

Francesco Binfaré

"Flap: der weiße Engel"

Alles hatte hier seinen Anfang: die Ausstellung über den gefallenen Engel.

Ich hoffte auf irgendeine Inspiration, um aus dieser Melancholie zu entfliehen, die mich befiel, wenn ich einsame Personen auf einem modularem Sofa mit sieben oder acht Plätzen sitzen sah. Oder dieses Gefühl der Nutzlosigkeit, wenn dann eben dieses modulare System nicht in der Lage dazu war, einer Vielzahl von Freunden und Familie Platz zu bieten, die für ein Familienfest oder eine Bürofeier zusammengekommen waren.

Die Zeit verging: und es war auf einmal Ende September 1999. In meinem Traum schaute ich von oben auf eine immense rote Ebene, leicht hügelig, wie in den schönsten Bildern von der Wüste. Auf einmal begann vom hohen und gelbem Himmel ein schwarzer Regen herabzufallen, der zuerst die kleinen Täler füllte und dann unaufhörlich weiter herabfiel, bis er fast das gesamte Areal füllte. Nur eine kleine Landzunge schaute noch aus dieser schwarz öligen Oberfläche heraus. In meinem Traum fühlte ich mich wie ein ohnmächtiger Gott, in einem Zustand unerträglicher Beklemmung, als plötzlich der Regen aufhörte und ich aufwachte. Die ersten Worte, die ich zu mir sagte, waren: " Freiheit, das ist es! Genau! Freiheit ist das, was bleibt."

Freiheit, die überblieb wie eine glückliche Insel roter Erde.

Ich stand auf in dieser typischen Sonntagmorgen-Trance. Ich machte mir einen Tee, nahm einen Karton und schnitt die Form, die ich im Traum gesehen hatte, aus. La langue rouge, das sollte ihr Name sein.

Francesco Binfaré









## Grande Soffice

Francesco Binfaré



**Linee morbide, angoli smussati, curvature perfette, elementi fondamentali per un piacere da vivere. Grande Soffice si inserisce in qualsiasi ambiente per la purezza delle sue forme. Il brevetto del cuscino intelligente permette agli schienali di inclinarsi per creare il massimo relax. L'imbottitura è formata da Gellyfoam® e da una grande quantità di piume d'oca. Il risultato è un comfort estremo.**

Soft lines, smoothed corners, perfect curves, fundamental elements to experience. Grande Soffice fits in any environment thanks to its pure shapes. The patented smart cushion allows the inclination of the backrests to find the greatest relaxation. The padding is made of both Gellyfoam® and a large quantity of goose feathers. The result is an extreme comfort.

**Lignes douces, angles arrondis, courbes parfaites, éléments fondamentaux pour un plaisir de vivre. Grande Soffice s'adapte à tous les environnements grâce à la pureté de ses formes. Le brevet du coussin intelligent permet aux dossiers de s'incliner pour créer un maximum de relax. Le rembourrage est composé de Gellyfoam® et d'une grande quantité de plumes d'oie. Le résultat est un confort extrême**

Weiche Linien, abgerundete Ecken, perfekte Kurven, grundlegende Elemente für das absolute Wohlempfinden. Grande Soffice passt durch die Reinheit seiner Formen in jede Umgebung. Das patentierte intelligente Kissen in der Rückenlehne lässt sich für eine maximale Entspannung neigen. Die Polsterung besteht aus Gellyfoam® und einer großen Menge an Gänsesfedern. Das Ergebnis ist extremer Komfort.

**Il bracciolo grazie alle sue linee curve e alla sua costruzione morbida è pensato per offrire il massimo del comfort. Ampio e smussato sostiene ed invita ad appoggiarsi ed adagiarsi anche con la testa.**

Thanks to its curvy lines and to its soft construction, the armrest is conceived to offer the greatest possible comfort. Wide and smoothed, it supports and invites you to lean on and lie down also with your head.

**Grâce à ses lignes courbes et à sa construction douce, l'accoudoir est conçu pour offrir un maximum de confort. Large et émoissé, il soutient et il invite à s'asseoir et à s'appuyer même avec la tête.**

Die Armlehne ist, mit ihren geschwungenen Linien und der weichen Konstruktion, auf maximalen Komfort ausgelegt. Breit und abgerundet, stützt und lädt sie ein, sich anzulehnen und auch mit dem Kopf daraufzulegen















La tecnologia del cuscino intelligente permette allo schienale di inclinarsi sia in avanti che all'indietro per favorire una posizione più rilassata all'interno della seduta estremamente spaziosa. Con una lieve pressione della mano il cuscino torna poi senza sforzo nella posizione desiderata.

The smart cushion technology allows the inclination of the backrest both backwards and forwards in order to enable a more relaxed position within the very generous seat. The cushion goes back to the desired position effortlessly by applying a gentle pressure.

La technologie du coussin intelligent permet au dossier de se pencher en avant et en arrière pour créer une position plus détendue dans l'assise extrêmement spacieuse. Avec une légère pression de la main, le coussin revient ensuite sans effort à la position souhaitée.

Die Technologie des intelligenten Kissens ermöglicht ein Kippen der Rückenlehne sowohl nach vorne als auch nach hinten, um eine entspanntere Position auf der extrem ausladenden Sitzfläche zu ermöglichen. Mit einem leichten Druck der Hand kehrt das Kissen dann mühelos in die gewünschte Position zurück.





La modularità permette di comporre sedute lineari, angolari, di diverse dimensioni e forma.  
Gli elementi più profondi ed i pouf offrono un comfort altissimo ed un uso più libero del divano.

The modularity allows both linear and angular compositions of different dimensions and shape.  
The deeper elements and the ottomans offer a very high comfort for a greater freedom of use.

La modularité permet de créer des compositions linéaires ou angulaires, de différentes tailles et formes.  
Les éléments plus profonds et les poufs offrent un très grand confort et une utilisation plus libre du canapé.

Die Modularität ermöglicht lineare- und Eckkompositionen in verschiedenen Größen und Formen.  
Die tieferen Elemente und die Poufs bieten ein sehr hohes Maß an Komfort und eine freiere Nutzung des Sofas.



## Grande Sofface

Il divano è l'oggetto più misterioso tra i mobili che popolano l'universo dell'architettura d'interni. È una scultura che entra nella casa come un monumento o un obelisco o una cattedrale entra nello spazio urbano.

È un'architettura lui stesso, una tana primordiale e sofisticata. Il divano è anche una straordinaria superficie che racchiude una materia misteriosa simile alla nostra carne. Il mistero della sua forma rimane il suo vero fascino, la sua magia.

Il Grande Sofface scaturisce dall'idea apparentemente semplice di trasformare l'immagine che nella mente si forma quando pensiamo alla parola divano in una forma reale scolpita nella materia soffice, metamorfosi straordinaria e magica possibile solo con la partecipazione delle molte bravure di cui è ricca un'impresa come Edra.

Milano 10 Marzo 2019, Francesco Binfaré

## Grande Sofface

The sofa is the most mysterious object amongst the furniture populating the interior design universe. It is a sculpture that fits into people's houses as a monument or an obelisk or a cathedral fits into the urban space. It is itself an architecture, a primordial, sophisticated nest. The sofa is also an extraordinary surface that contains a mysterious matter similar to our flesh. Its true charm, its magic reside within the mystery of its shape.

Grande Sofface originates from the apparently simple idea of transforming the image that comes into our mind when we think about the word sofa in an actual shape sculpted into the soft matter, an extraordinary and magical metamorphosis only made possible with the participation of the many talents a company such as Edra is rich of.

Milan 10 March 2019, Francesco Binfaré

## Grande Sofface

Le canapé est l'objet le plus mystérieux parmi les meubles qui peuplent l'univers de l'architecture d'intérieur. C'est une sculpture qui entre dans la maison comme un monument, un obélisque ou une cathédrale entre dans l'espace urbain. Il est lui-même une architecture, une tanière primordiale et sophistiquée. Le canapé est également une surface extraordinaire qui contient une matière mystérieuse semblable à notre chair. Le mystère de sa forme reste son vrai charme, sa magie.

Le Grande Sofface prend l'inspiration de l'idée, apparemment simple, de transformer l'image qui se forme dans notre esprit quand nous pensons au mot sofa dans une forme réelle, gravée dans la matière souple, métamorphose extraordinaire et magique, possible uniquement avec l'apport des nombreux talents dont lesquels une entreprise comme Edra est riche.

Milan 10 mars 2019, Francesco Binfaré

## Grande Sofface

Das Sofa ist im Universum der Innenarchitektur das geheimnisvollste Objekt unter den Möbeln. Es ist eine Skulptur, die ins Haus eintritt, wie ein Denkmal oder ein Obelisk oder eine Kathedrale ins Stadtbild. Es ist selbst eine Architektur, eine genuine und elegante Höhle. Das Sofa ist auch eine außergewöhnliche Oberfläche, die ein unserem Fleisch ähnliches mysteriöses Material beinhaltet. Das Geheimnis seiner Form ist seine wahre Faszination, seine Magie.

Das Grande Sofface kommt von der scheinbar einfachen Idee, das Bild, das sich beim Assoziieren des Worts Sofa formt, in eine echte Form zu verwandeln, die in das weiche Material gehauen ist; eine außergewöhnliche und magische Metamorphose, die nur durch das Know How, das ein Unternehmen wie Edra so reichlich besitzt, möglich wird.

Mailand, 10. März 2019, Francesco Binfaré





Nelle classiche composizioni angolari si distinguono l'assoluta eleganza e sobrietà di Grande Sofrice. Gli ampi cuscini intelligenti e modellabili e la seduta con Gellyfoam®, consentono di godere di un comfort insuperabile.

The absolute elegance and sobriety of Grande Sofrice stand out in the classical angular compositions. The large smart and moldable cushions and the seat padded with Gellyfoam® let you enjoy unsurpassed comfort.

L'élégance absolue et la sobriété de Grande Sofrice se distinguent dans les compositions classiques angulaires. Les grands coussins intelligents et modulaires et l'assise avec Gellyfoam®, permettent de profiter d'un confort inégalé.

Die absolute Eleganz und Schlichtheit treten bei den klassischen Ecklösungen stark hervor. Die großzügigen, beweglichen intelligenten Kissen und die Sitzfläche in Gellyfoam® ermöglichen den Genuss eines unübertrefflichen Komforts.



Sorprendono le sue ampie dimensioni, ogni seduta accoglie comodamente due persone. Un amalgama di materiali, tecnologici e naturali insieme, sostiene il corpo assicurando il livello di benessere ottimale.

Its ample dimensions surprise as each seating can comfortably welcome two persons,  
The body is supported by a mixture of materials, both technological and natural at the same time, ensuring an optimal level of wellness.

Sa grande taille est surprenante, chaque assise accueille confortablement deux personnes.  
Un amalgame de matériaux, à la fois technologique et naturel, soutient le corps en assurant le niveau optimal de bien-être.

Überraschend groß, bietet jeder Sitz Platz für zwei Personen.  
Eine Verschmelzung von sehr technologischen aber auch natürlichen Materialien unterstützt den Körper und sorgt für ein optimales Wohlbefinden.









**Il progetto del Grande Soffice riassume eleganza e comfort.  
Un divano senza tempo per restare nel tempo.**

The Grande Soffice project combines elegance and comfort.  
A timeless sofa destined to last in time.

**Le projet Grande Soffice résume l'élégance et le confort.  
Un canapé intemporel pour durer dans le temps.**

Das Design des Grande Soffice vereint Eleganz und Komfort.  
Ein zeitloses Sofa, um die Epochen zu überdauern.























**Un divano progettato per inserirsi in qualsiasi dimensione architettonica. Le proporzioni ampie ed equilibrate di Grande Sofrice creano una nuova scala di valori del comfort.**

A sofa conceived as to fit in any architectural dimension. The ample, balanced proportions of Grande Sofrice create a new scale of values for comfort.

**Un canapé conçu pour s'intégrer à n'importe quelle dimension architecturale. Les proportions larges et équilibrées de Grande Sofrice créent une nouvelle échelle de valeurs de confort.**

Ein Sofa, das sich in jede architektonische Dimension einfügt. Die großen und ausgewogenen Proportionen des Grande Sofrice schaffen neue Richtlinien des Komforts.













Tre elementi di Grande Sofrice possono ospitare comodamente fino a sei persone.

Three elements of Grande Sofrice can easily accommodate up to six persons.

Trois éléments de Grande Sofrice peuvent accueillir confortablement jusqu'à six personnes.

Drei Elemente des Grande Sofrice können einfach bis zu sechs Personen aufnehmen.



**Il divano composto da due elementi può ospitare fino a quattro persone insieme offrendo una comodità unica ed eccezionale.**

The two-element composition can accommodate up to four persons together offering a unique and exceptional comfort.

**Le canapé composé de deux éléments peut accueillir jusqu'à quatre personnes en offrant un confort unique et exceptionnel.**

Das zweiteilige Sofa kann bis zu vier Personen aufnehmen und bietet einen einzigartigen und außergewöhnlichen Komfort.





Eleganza classica sublimata dall'estremo comfort. Proporzioni impeccabili esaltate dall'unicità dei materiali.  
Rivestimento in tessuti pesanti o pelli naturali che accentuano la morbidezza.

Classic elegance sublimated by the extreme comfort. Impeccable proportions enhanced by the one-of-a-kind materials. Upholstery in natural leather or structured fabrics that enhances the softness.

Élégance classique sublimée par un confort extrême. Des proportions impeccables mises en valeur par l'unicité des matériaux. Revêtement en tissus lourds ou cuirs naturels qui accentuent la douceur.

Klassische Eleganz sublimiert durch den extremen Komfort. Makellose Proportionen, die durch die Einzigartigkeit der Materialien hervorgehoben werden.  
Bezüge in schweren Stoffen oder naturbelassenen Ledern, die die Weichheit des Sofas unterstreichen.



## On the Rocks

Francesco Binfaré



**Ampio e completamente privo di strutture rigide. Le sagome modellate manualmente in una miscela esclusiva di Gellyfoam® e altre schiume offrono un'accoglienza straordinaria. Quattro sedute autonome di forme geometriche diverse, tre poligoni e un quadrilatero che si possono accostare liberamente. Due schienali flessibili, posizionabili a piacere, amplificano la gamma delle configurazioni possibili.**

Spacious and completely free of any rigid structure. The silhouettes molded by hand in a proprietary blend of Gellyfoam® and other foams provide amazing coziness. Four independent seats in different geometric shapes, three polygons and a quadrilateral, can be combined freely. Two flexible backs can be positioned as desired to amplify the pleasure of the possible configurations.

**Grand et absolument sans structure rigide. Les formes modelées manuellement en un mélange exclusif de Gellyfoam® et autres mousses offrent un accueil extraordinaire. Quatre assises autonomes de formes géométriques différentes, trois polygones et un quadrilatère qui peuvent librement être combinés. Deux dossiers flexibles qui peuvent être positionnés au choix amplifient les configurations possibles.**

Großzügig in den Dimensionen und völlig frei von harten Strukturen. Die von Hand geformten Konturen in einer exklusiven Mischung aus Gellyfoam® und anderen Schäumen bieten eine unglaubliche Gemütlichkeit. Vier unabhängige Sitzflächen mit verschiedenen geometrischen Formen, drei Polygone und ein Viereck lassen sich frei miteinander kombinieren. Zwei flexible Rückenlehnen, erweitern die möglichen Konfigurationen.





**Versione che utilizza entrambi gli schienali di diversa dimensione. Sono appoggiati alle sedute e trattenuti con dischi/freno nascosti nella base di Lycra del rivestimento. Tessuti morbidi, tridimensionali e esclusivi rivestono tutta la superficie, esaltano la forma e danno un contributo decisivo al comfort.**

This version uses both backrests of different sizes. They are attached to the seats with brake discs hidden in the base of the Lycra covering. Soft or structured fabrics, three-dimensional and exclusive, cover the entire surface, enhance the shape and make a decisive contribution to the comfort of the couch.

**Version qui utilise les deux dossiers de dimension différente. Ils sont posés contre les assises et maintenus par des disques/freins cachés dans la base en Lycra du revêtement. Des tissus souples, en trois dimensions et exclusifs, revêtent toute la surface, exaltent la forme et apportent une contribution décisive au confort.**

Bei dieser Version werden beide Rückenlehnen mit verschiedenen Maßen eingesetzt. Sie werden auf die Sitzflächen gelegt und von Antirutschscheiben, die in der Lycrabasis des Bezugs versteckt sind, gehalten. Weiche, dreidimensionale und exklusive Stoffe unterstreichen die Form und tragen entscheidend zum Komfort des Sofas bei.



























































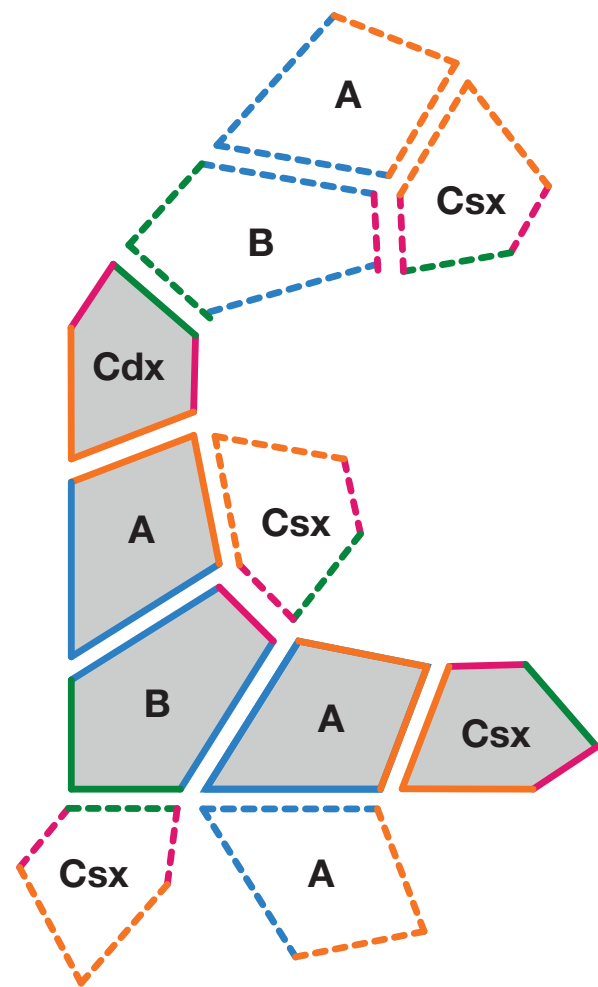

Massima componibilità. Caratteristica intrinseca che rende On the Rocks adattabile ai più diversi ambienti, trasformabile secondo le occasioni. Un invito a usare elementari principi di geometria con grande libertà e immaginazione, reso possibile dalle diverse misure e tagli.

Maximum modularity. Intrinsic characteristic that makes On the Rocks adaptable to different environments, transformable according to the occasion. An invitation to use elementary principles of geometry with great freedom and imagination, made possible by the different sizes and cuts.

Modularité maximale. Une caractéristique intrinsèque qui permet à On the Rocks de s'adapter à différents environnements et de se transformer selon les occasions. Une invitation à utiliser des principes élémentaires de géométrie avec une grande liberté et imagination, possible grâce aux différentes mesures et coupes.

Maximale Kombinationsmöglichkeiten. Eine essentielle Eigenschaft, die das On the Rocks für die verschiedensten Einrichtungsstile eignet, und je nach Bedarf wandelbar macht. Eine Einladung, die Grundprinzipien der Geometrie frei und mit Fantasie einzusetzen, möglich durch die verschiedenen Maße und Zuschnitte.







Il libero posizionamento degli schienali rende possibile l'utilizzo simultaneo da parte di più persone, anche sedute in direzioni opposte. All'interno dello schienale si nascondono una speciale zavorra e una colonna vertebrale che gli permettono di rimanere stabile.

Free positioning of the backrests enables the simultaneous use by multiple people, even sitting in opposite directions. Inside the backrest are hidden a ballast and a spine that allow them to remain stable in place.



Le positionnement libre des dossiers rend possible l'utilisation simultanée de la part de plusieurs personnes, même assises dans des directions opposées. À l'intérieur du dossier se cachent un ballast et une colonne vertébrale qui lui permettent de rester stable.

Die freie Positionierung der Rückenlehnen ermöglicht den gleichzeitigen Gebrauch von mehreren Leuten, die auch in entgegengesetzter Richtung sitzen können. Im Inneren der Rückenlehne sind ein spezieller Ballast und ein Rückgrat verborgen, die ihre Stabilität garantieren.



Dischi/freno in speciale gomma termoformata, facilmente asportabili per il lavaggio, sono inseriti nel sottorivestimento in Lycra degli schienali e ne garantiscono l'aderenza.

Le sedute sono poggiate su piedini stampati in ABS e gomma.

L'imbottitura nella miscela di Gellyfoam® e altre schiume, coperta da brevetto internazionale, offre un sostegno morbido al corpo. I tessuti speciali studiati per il rivestimento aumentano la sensualità del contatto.

Brake discs in special heat-formed rubber, easily removable for washing, are inserted into the Lycra lining of the backrests and ensure adherence. The seats are resting on feet made of ABS and rubber.

Padding is a mixture of Gellyfoam® and other foams, covered by an international patent, that provides soft support to the body. Special fabrics designed for the upholstery increase the sensuality of touch.



Des disques/freins en caoutchouc spécial thermoformé, facilement amovibles pour le nettoyage sont insérés dans le sous-revêtement en Lycra des dossiers et en garantissent l'adhérence.

Les assises reposent sur des pieds réalisés en ABS et caoutchouc.

Le rembourrage est un mélange de Gellyfoam® et d'autres mousses, protégé par un brevet international qui offre un soutien moelleux au corps. Les tissus spéciaux étudiés pour le revêtement augmentent la sensualité du toucher.

Bremsscheiben aus einem speziellen heißgeformtem Gummi, die zum Waschen einfach abgenommen werden können, sind im Lycraunterfütter der Rückenlehnen eingesetzt und garantieren deren Haftung.

Die Sitzflächen ruhen auf gegossenen Füßen in ABS und Gummi.

Die Polsterung aus einer Mischung aus Gellyfoam® und anderen Schäumen, die international patentiert ist, bietet dem Körper eine weiche Stütze. Besondere Stoffe, die speziell für die Bezüge entwickelt wurden, erhöhen die Sinnlichkeit bei der Berührung mit dem Sofa.







## Pack

Francesco Binfaré



**Una banchisa di ghiaccio come base. Un orso sdraiato su un fianco come schienale. La base è imbottita di Gellyfoam® e piuma, rivestita di un tessuto esclusivo con una texture simile agli strati del ghiaccio. Lo schienale è morbido, realizzato in fibra di poliestere e rivestito di pelliccia ecologica, e mobile, con una zavorra interna e pelle rovesciata antiscivolo sul fondo.**

An icepack as a base. A bear lying on its side as a backrest. The seat is padded with Gellyfoam® and feather, covered with a special fabric with a texture similar to ice layers. The backrest is soft, made of polyester and covered with ecological fur, and mobile, ballasted inside and non-slip inverted leather on the bottom.

**Une banquise comme base. Un ours allongé sur le côté comme dossier. La base est rembourrée en Gellyfoam® et plumes. Revêtement d'un tissu spécial avec une texture semblable à des couches de glace. Dossier souple en fibre de polyester et revêtement en fausse fourrure, mobile avec un ballast interne et dessous en cuir mit à l'envers comme antidérapant.**

Eine Packeissholle als Basis. Ein auf der Seite liegender Bär als Rückenlehne. Die Basis ist in Gellyfoam® und Daune gepolstert und mit einem exklusiven Stoff bezogen, der mit seiner Textur an Eisschichten erinnert. Die weiche Rückenlehne in Polyesterfaser und mit Kunstpelzbezug ist beweglich, im Inneren ausbalanciert und an der Unterseite mit der Lederrückseite ausgestattet, damit sie nicht verrutscht.











La forma della base è irregolare ma corrisponde a un angolo retto di tre metri e settanta centimetri per due e cinquanta. L'ingombro è equivalente a quello di un divano a due posti e uno a tre posti ad angolo. Appoggiato sopra, il grande orso che sostiene, abbraccia e accoglie, per un relax definitivamente liberato da ogni costrizione.

The shape of the base is irregular, but corresponds to a right angle of three meters and seventy centimeters for two and fifty. The footprint is equivalent to that of a two-seater sofa and a three-seater sofa in a corner position. Leaning over, the big bear that supports, embraces and welcomes, for a relaxing finally freed from any constraint.

La forme de la base est irrégulière, mais correspond à un angle droit de trois mètres et soixante-dix centimètres par deux mètres et cinquante centimètres. Les dimensions globales correspondent à celle d'un canapé deux places et un canapé trois places à angle. Allongé au-dessus de la base, le grand ours qui soutient, embrasse et nous accueille pour un moment de détente libéré de toute contrainte.

Die Basis hat eine unregelmäßige Form, entspricht aber einem rechten Winkel von drei Metern sechzig mal zwei Meter fünfzig, dem gleichen Platzbedarf eines Zweisitzers und eines Dreisitzer Sofas und Eckgestaltung. Der große darauf liegende Bär gibt Halt, umarmt und empfängt für ein Gefühl einer absolut zwanglosen Entspannung.

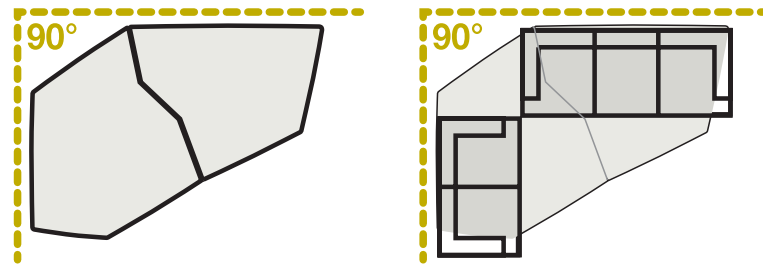











Pack è un paesaggio attuale che rimarrà per sempre nel tempo. Si inserisce con disinvoltura in qualsiasi ambiente, antico o moderno, classico o contemporaneo.

Pack is a current landscape that will remain forever in time. It fits easily in any environment, antique or modern, classic or contemporary.

Pack est un paysage, actuel, destiné à ne pas sortir de la mode. Le canapé peut être inséré facilement dans tous les environnements : ancien ou moderne, classique ou contemporain.

Pack ist eine Landschaft, aktuell und dennoch dazu bestimmt, nie aus der Mode zu kommen. Es passt mit Leichtigkeit in jedes Ambiente, antik oder modern, klassisch oder zeitgenössisch.









**Versione nera, notturna, che esprime intimità e mistero.**

Black and nocturnal version, expressing intimacy and mystery.

**Version en noir, nocturne, expression d'intimité et de mystère.**

Nächtliche Variante in schwarz, Ausdruck von Intimität und Mysterium.





















Pack

Tempo di **disgelo**.  
**Solitudine** di molti.  
**Felicità** al sole.  
 Azzurro. **Avventura**.  
**Speranza** di una nuova stagione.  
 L' **orso**, l' **altro**, il **diverso**.  
 La **sofficietà affettiva** della diversità.  
 Dal freddo, **dalla paura**,  
**al coraggio**, **al gioco rischioso della vita**.  
 Sensazione di **rinascere**.  
 Piacere di ritrovare luoghi e **amici lontani**.  
**Festeggiare**.

La forma apre uno **spazio nuovo**.  
 Nella mente e nella casa.  
 Uno spazio aperto di **gioco** e di **vita**.  
 Un angolo di **intimità**.  
 Un nido **caldo**.

Francesco Binfaré

Pack

Times of ice melting.  
**Loneliness** of many.  
**Happiness** under the sun.  
 Blue. **Adventure**.  
**Hope** for a new season.  
 The **Bear**. The **Other**. The **Diverse**.  
 The **affectionate softness** of diversity.  
 From fear and cold  
 to **bravery**, to the **risky game of life**.  
 The feeling of **being born again**.  
 The pleasure of meeting again **friends** from far away.  
**Celebrate**.

Form opens a new space.  
 In our **Mind** and **Home**.  
 An open space to **play** and **live**.  
 An angle of **intimacy**.  
 A **warm nest**.

Francesco Binfarè

Pack

temps de **dégel**  
**Solitude** de plusieurs  
 Le **bonheur** au soleil  
 Azur. **Aventure**  
**L'espoir** d'une **nouvelle saison**  
 L'**ours**, l'**autre**, le **différent**.  
 La **douceur affective** de la diversité  
 Du froid, **de la peur**,  
**le courage**, **le jeu risqué de la vie**.  
 Sentiment de **renaissance**  
 Plaisir de retrouver des lieux et des **amis éloignés**.  
**Célébrer**

La forme ouvre un **nouvel espace**  
 Dans l'**esprit** et dans la maison  
 Un espace ouvert pour de **loisirs** et de **vie**.  
 Un coin d'**intimité**  
 Un nid **chaud**.

Francesco Binfaré

Pack

Zeit der **Eisschmelze**.  
**Einsamkeit** vieler.  
**Glück** in der Sonne.  
 Bläue. **Abenteuer**.  
**Hoffnung** auf eine neue Jahreszeit.  
 Der **Bär**. Das **Andersartige**. Das **Fremde**.  
 Die **affektive Weichheit** des Andersartigen.  
 Von der **Angst** und **Kälte**  
 zu **Mut** und dem **riskanten Spiel des Lebens**.  
 Das Gefühl einer **Neugeburt**.  
 Die Freude am Wiedersehen **von Freunden** und ferner Orte.  
**Feiern**.

Formen öffnen **neue Räume**.  
 In unseren **Köpfen** und unserem Zuhause.  
 Ein offener Raum zum **Spielen** und **Leben**.  
 Ein Ort der **Intimität**.  
 Ein warmes **Nest**.

Francesco Binfarè









## Sfatto

Francesco Binfaré



**Grande divano ispirato al 700 inglese. Accogliente, capace di mutare assetto ripetutamente grazie ai cinque elementi mobili che compongono i braccioli e gli schienali. L'aspetto informale cela una sofisticata ingegneria d'ispirazione organica che garantisce fluidità ai movimenti. Il rivestimento è un abito di eccellenza sartoriale, creato per assecondare con naturalezza i vari cambi di posizione.**

Large sofa inspired by the 18th century English style. Cozy, capable of changing its layout repeatedly thanks to the five elements that make up the armrests and backrests. The casual appearance hides a sophisticated engineering of organic inspiration that ensures smooth movements. The upholstery shows sartorial excellence, as it is created to accommodate smoothly the various changes of positions.

**Grand canapé s'inspirant du XVIIIe siècle anglais. Accueillant, capable de changer sa disposition à maintes reprises grâce aux cinq éléments qui composent les accoudoirs et les dossiers. L'aspect informel renferme une ingénierie sophistiquée d'inspiration organique qui garantit la fluidité des mouvements. Le revêtement est un habit de couture de très haut niveau, créé pour satisfaire de façon naturelle les différents changements de position.**

Großes Sofa inspiriert vom englischen Stil des 18. Jahrhunderts. Kuschelig und dank der fünf beweglichen Elemente, die die Arm- und Rückenlehnen bilden, in der Lage, ständig sein Aussehen zu verändern. Der informelle Eindruck versteckt eine ausgefeilte Technik mit organischer Inspiration, die fließende Bewegungen ermöglichen. Der Bezug zeigt die Exzellenz der Schneiderkunst, dazu geschaffen, den verschiedenen Positionswechseln mit Natürlichkeit zu folgen.



Tanti divani in uno solo grazie alla flessibilità di schienali e braccioli. Morbido e cascante ma al tempo stesso sostenuto e robusto. Con schienale basso come nel modello classico, oppure alto e avvolgente. Nuovi traguardi di comfort e funzionalità vengono raggiunti con rivestimenti studiati per le sue capacità di movimento.

Many sofas into one thanks to the flexibility of the backrests and armrests. Soft and supple, at the same time supportive and robust. Low back as in the classical model, or high and enveloping. New heights of comfort and functionality are achieved with coverings studied for its ability to move.



Plusieurs canapés en un seul grâce à la flexibilité du dossier et des accoudoirs. Doux et souple tout en étant soutenu et solide. Avec un dossier bas comme dans le modèle classique ou bien haut et enveloppant. De nouveaux sommets de confort et fonctionnalité sont atteints avec des revêtements étudiés pour les capacités de mouvement.

Viele Sofas in einem, dank der Flexibilität der Rücken- und Armlehnen. Weich und geschmeidig aber gleichzeitig stabil und robust. Mit niedriger Rückenlehne wie bei den klassischen Modellen oder hoch und umhüllend. Neue Ebenen von Komfort und Funktionalität werden mit den Bezügen, die für seine Beweglichkeit studiert wurden, erreicht.

















Struttura in acciaio. Le parti mobili di schienali e braccioli sono rivestite con una speciale guaina di gel poliuretano che si allunga fino a otto volte per rispondere alla tensione creata dall'allungamento delle cerniere.

Steel frame. The moving parts of backrests and armrests are coated with a special sheath of polyurethane gel that stretches up to eight times to respond to the tension created by lengthening the hinges.



Structure en acier. Les parties mobiles des dossiers et des accoudoirs sont revêtues d'une gaine spéciale en gel de polyuréthane qui s'étire jusqu'à huit fois pour répondre à la tension créée par l'étirement des charnières.

Stahlstruktur. Die beweglichen Teil der Rücken- und Armlehnen sind mit einer speziellen Ummantelung aus Polyurethangel überzogen, die sich bis zu achtmal ausdehnen kann, um der großen Spannung bei der Dehnung der Schammiere standzuhalten.









## Sherazade

Francesco Binfaré



**Relax in totale assenza di costrizioni, ispirato da suggestioni orientali. Comfort assicurato dalla morbidezza del sommier rettangolare imbottito di Gellyfoam®, accompagnato da una serie di appoggi di diversa consistenza: due cuscini Thai piramidali da usare come schienale, due grandi cuscini quadrati come avvolgenti poggia schiena, uno rettangolare e uno a cilindro come soffici braccioli.**

Relax in total absence of constraints, inspired by oriental influences. Comfort assured by the softness of the rectangular sommier padded in Gellyfoam®, accompanied by a series of supports of different thickness: two triangular Thai cushions to use as back supports, two large square pillows as enveloping backrests, one rectangular and one cylinder as soft armrests.

**Détente totale en absence de constrictions, s'inspirant d'influences orientales. Confort assuré par la souplesse du sommier rectangulaire rembourré de Gellyfoam®, accompagné d'une série de supports de consistance différente: deux coussins Thai pyramidaux à utiliser comme dossier, deux grands coussins carrés comme support lombaire, un rectangulaire et un cylindrique comme des doux accoudoirs.**

Relax bei völlig zwangloser Freiheit, inspiriert von orientalischen Einflüssen. Komfort, der durch die Weichheit der rechteckigen Sommier, mit einer Polsterung aus Gellyfoam®, garantiert wird, unterstützt von einer Reihe verschiedener Stützen unterschiedlicher Konsistenz: zwei dreieckige Thai-Kissen als Rückenstützen, zwei große, quadratische Kissen als kuschelige Rückenlehnen, ein rechteckiges und ein zylinderförmiges Kissen als weiche Armlehnen.













...and  
have a great personality  
and they make virtues  
(no vice)!"





In assenza di una divisione rigida tra destra e sinistra, davanti e dietro, la configurazione è libera di assecondare i desideri del momento: da seduta formale a grande letto, dal vis à vis alle posizioni più comode per lettura e riposo.

Struttura in tamburato di legno. Imbottitura in Gellyfoam® e ovatta sintetica. Cuscini-schienale zavorrati internamente e dotati di sottorivestimento frenante.

In the absence of a rigid division between left and right, front and back, the configuration is free to satisfy the desires of the moment: from formal sitting to big bed, from face to face to the most comfortable positions for reading and resting.

Structure of honeycomb wood. Gellyfoam® and synthetic wadding. Cushion/backrests ballasted internally and equipped with undercover braking.

En absence d'une division rigide entre droite et gauche, avant et a rrière, la configuration est libre de satisfaire les désirs du moment: de l'assise formelle au grand lit, du vis-à-vis aux positions les plus confortables pour la lecture et le repos.

Structure en bois alvéolaire. Rembourrage en Gellyfoam® et ouate synthétique. Coussins-dossiers ballastés à l'intérieur et munis de sous-revêtement freinant.

Ohne starre Trennung zwischen rechts und links, vorne und hinten ist die Konfiguration völlig frei, um die Bedürfnisse des Moments zu erfüllen: von formaler Sitzfläche bis zum großen Bett, von Vis à Vis bis zu bequemen Positionen zum Lesen oder Entspannen.

Struktur in Wabenholz. Polsterung in Gellyfoam® und synthetischer Watte. Die Kissen/Rückenlehnen sind im Inneren ausbalanciert und mit einem Unterfutter ausgestattet, das ein Wegrutschen verhindert.









Rivestimenti sfoderabili che spaziano dai velluti più morbidi a soffici peluche e brillanti lamé. La versione Odalisca è un'edizione limitata con tessuto pregiato disegnato da Francesco Binfaré, ispirato ai tappeti usati dalle civiltà orientali e realizzato con 300 ore per mettere a punto il disegno per la lavorazione a telaio.

Removable covers ranging from soft velvets to plush peluche and brilliant lamé. The Odalisque version is a limited edition with high-quality fabric designed by Francesco Binfaré, inspired by the rugs used by Eastern civilizations and built with 300 hours to develop the design for the loom.



Revêtements déhoussables qui vont du velours le plus doux aux peluches douces et aux lamés brillants. La version Odalisque est une édition limitée avec un tissu de haute qualité conçu par Francesco Binfaré, inspiré par les tapis utilisés par les civilisations orientales et construites avec 300 heures pour développer la conception du métier à tisser.

Abnehmbare Bezüge, von den weichsten Samt- bis zu flauschigen Plüschstoffen und brillantem Lamé. Die Version Odalisca ist eine limitierte Edition mit einem exklusiven von Francesco Binfaré entworfenen Stoff, inspiriert von den Teppichen der orientalischen Zivilisationen, für dessen Realisation 300 Arbeitsstunden zur Entwicklung des Designs für den Webstuhl nötig sind.





## Sofà

Francesco Binfaré



**Divano classico per forma e dimensioni. Grande stabilità garantita dalla struttura d'acciaio montata su barre anch'esse d'acciaio. Imbottitura costituita da un calibrato mix di naturale e sintetico, antico e moderno ottenuta con l'uso della piuma combinata al Gellyfoam®.**

Sofa with traditional size and shape. Great stability ensured by the steel frame mounted on steel bars. Padding constituted by a balanced mix of natural and synthetic, ancient and modern obtained with the use of goose down combined with Gellyfoam®.

**Canapé classique pour sa forme et ses dimensions. Grande stabilité assurée par la structure en acier montée sur des barres en acier elles aussi. Rembourrage constitué d'un mélange équilibré de naturel et synthétique, ancien et moderne, obtenu par l'utilisation de la plume associée au Gellyfoam®.**

Klassisches Sofa aufgrund seiner Maße und Form. Große Stabilität dank der Stahlstruktur, die auf Stahlschienen montiert wird. Polsterung in einer ausgewogenen Mischung aus natürlichen und synthetischen, antiken und modernen Materialien, durch den Einsatz von Federn in Kombination mit Gellyfoam®.











**Eleganza classica sublimata dall'estremo comfort. Proporzioni impeccabili esaltate dall'unicità dei materiali. Rivestimento in tessuti pesanti o pelli naturali che accentuano la morbidezza.**

Classic elegance sublimated by the extreme comfort. Impeccable proportions enhanced by the one-of-a-kind materials. Upholstery in natural leather or structured fabrics that enhances the softness.

**Élégance classique sublimée par un confort extrême. Des proportions impeccables mises en valeur par l'unicité des matériaux. Revêtement en tissus lourds ou cuirs naturels qui accentuent la douceur.**

Klassische Eleganz sublimiert durch den extremen Komfort. Makellose Proportionen, die durch die Einzigartigkeit der Materialien hervorgehoben werden.

Bezüge in schweren Stoffen oder naturbelassenen Ledern, die die Weichheit des Sofas unterstreichen.











Edra testa i suoi prodotti con macchinari appositamente costruiti per le singole caratteristiche e fisionomie. Alcune prove prevedono la simulazione di decine d'anni di utilizzo pluriquotidiano. Nella foto, un divano Sofà viene compresso al fine di schiacciare le cellule chiuse delle masse imbottite.

Edra tests its products with equipment specially designed for the individual characteristics and features. Some tests require the simulation of tenths of years of consistent use. In the photo, a Sofà is compressed in order to crush the closed cells of the padded masses.

Edra teste ses produits avec des machines conçues spécialement pour chaque caractéristique et physiologie. Certains tests prévoient la simulation de dizaines d'années d'utilisation plusieurs fois par jour. Sur la photo, un canapé Sofà est comprimé afin d'écraser les cellules fermées des masses rembourrées.

Edra testet seine Produkte mit Maschinen, die speziell für deren einzelne Charakteristiken und Merkmale konstruiert werden. Einige Tests sehen die Simulation eines tagtäglichen Einsatzes von mehreren Jahrzehnten vor. Im Foto wird ein Sofà gezeigt, das zusammengepresst wird, um die geschlossenen Zellen der gepolsterten Masse zu zerdrücken.



Struttura in acciaio, base con barre di collegamento anch'esse in acciaio. Piedi in ABS stampato. Imbottitura in materiali sintetici, piuma naturale e Gellyfoam®.  
Rivestimento sfoderabile.

L'imbottitura interna sagomata di schienale e braccioli rende possibile usi trasversali del divano, utilizzando entrambi come comodi poggiatesta.

Steel frame, base with linking bars, also in steel. Feet in molded ABS. Synthetic materials, goose down and Gellyfoam® filling. Removable cover.

The contoured padding of back and armrests makes it possible to use the couch in unconventional ways, using both back and armrests as comfortable headrests.

Structure en acier, base avec barres de liaison elles aussi en acier. Pieds en ABS moulé. Rembourrage en matériel synthétique, plume naturelle et Gellyfoam®. Revêtement déhoussable. Le rembourrage interne profilé du dossier et des accoudoirs permet des utilisations transversales du canapé, en les utilisant tous les deux comme appui-têtes confortables.

Stahlstruktur, Basis mit Verbindungsschienen, die ebenfalls aus Stahl sind. Füße aus gegossenem ABS. Polsterung in synthetischen Materialien, Naturfedern und Gellyfoam®. Abnehmbarer Bezug. Die modellierte Polsterung von Rücken- und Armlehne macht einen transversalen Einsatz des Sofas möglich, wobei beide auch als bequeme Kopfstützen benutzt werden können.







## Sofà Gran Khan

Francesco Binfaré



Allude ai giacigli nelle tende mongole questa versione da 276 centimetri, con un mantello di pelle gettato sopra a ricoprirla. Un rivestimento grezzo, che suggerisce l'onnipresente corredo di pelli e tappeti negli accampamenti dei popoli nomadi che vivono "sotto la luna crescente".

This version measuring 276 centimeters, with a leather cloak thrown over to cover it, alludes to the makeshift beds in the Mongolian tents. A raw covering which suggests the ubiquitous presence of animal hides and rugs in the camps of nomadic peoples who live "under the crescent moon."

Cette version de mesure 276 centimètres, avec un manteau en cuir jeté sur pour le couvrir, fait allusion aux lits de fortune dans les tentes mongoles. Un revêtement brut qui suggère la présence omniprésente des cuirs et des tapis dans les camps des peuples nomades qui vivent "sous le croissant de lune."

Eine Allusion auf die Lager der Mongolenzelte für diese Version des Sofà 276 Zentimeter, mit einem Ledermantel, als Überwurf. Ein rohbelassener Bezug, der die allgegenwärtige Präsenz der Tierhäute und Teppiche in den Lagern der Nomadenvölker, die "unter dem zunehmenden Mond" leben, suggeriert.







L'ampiezza di questo modello invita a esplorare diverse posizioni di seduta e relax. Il rivestimento di pelle a tutto spessore potenzia il piacere del contatto.

The width of this model invites you to explore different positions for sitting and relaxing. The full-thickness of the leather covering enhances the pleasure of contact.

La largeur de ce modèle vous invite à explorer différentes positions pour asseoir et se détendre. La housse en cuir pleine épaisseur augmente le plaisir du contact.

Die Geräumigkeit dieses Modells lädt zur Erforschung der verschiedensten Positionen zum Sitzen und Entspannen ein. Die komplette Stärke des Ledermantels erhöht die Freude am Kontakt mit dem Sofa.









Due pelli tagliate al vivo, a tutt'ampiezza e sempre diverse, ricoprono solo parzialmente la struttura: sono trattenute da una cucitura centrale e agganciate con due giganteschi alamari d'alluminio.  
Struttura in acciaio. Imbottitura in piuma e Gellyfoam®. Basamento con barre di collegamento in acciaio verniciato epox. Piedi in ABS stampato. Rivestimento di pelle tagliata al vivo, con marchiatura a secco che riporta il nome del prodotto e la firma del designer.

Two hides rough-cut and left in their natural size, always different, cover the frame only partially: they are held by a central seam and attached with two giant aluminium hook fasteners.  
Steel structure. Feather filling and Gellyfoam®. Base with connecting steel rods finished with epoxy varnish. Feet in molded ABS. Covering made of rough-cut hides, with evident brand showing the product name and the signature of the designer.



Deux peaux coupées grossièrement, pleine largeur et toujours différentes, ne recouvrent que partiellement la structure: ils sont détenus par une couture centrale et attaché avec deux géants attaches en aluminium.

Structure en acier. Rembourrage en plumes et Gellyfoam®. Base avec barres en acier fini avec vernis époxy. Pieds en ABS moulé. Revêtement en cuir coupé, avec marquage à sec qui montre le nom du produit et la signature du designer.

Zwei frei zugeschnittene Lederhäute, die in ihrer natürlichen Form belassen werden und immer unterschiedlich sind, bedecken nur teilweise das Sofa: sie werden von einer Mittelnahrt zusammengehalten und mit zwei riesigen Aluminiumknebelverschlüssen am Sofa befestigt.  
Stahlstruktur. Polsterung in Feder und Gellyfoam®. Gestell mit Verbindungsschienen aus Epoxyd lackiertem Stahl. Füße aus gegossenem ABS. Rohzugeschnittener Lederbezug und einem Branding mit dem Namen des Produkts und der Unterschrift des Designers.





## Standard

Francesco Binfaré



**Malleabile, adattabile ai desideri di chi lo usa. È un soffice abbraccio ma anche movimento elevato all'ennesima potenza. L'elemento chiave è "un cuscino intelligente" che fa da bracciolo e schienale, regolabile a piacere e separatamente. Permette una totale libertà di posizioni: simmetriche, asimmetriche, formali, informali, di lettura o consultazione del tablet.**

Malleable, adaptable to the users' desires. It is a soft embrace but also movement to the nth degree. The key element is a "smart cushion" that acts as a backrest and armrest, adjustable at will and separately. It allows total freedom of positions: symmetrical, asymmetrical, formal, informal, for reading or tablet consulting.

**Malléable, adaptable selon les désirs de l'utilisateur. L'élément clé est un coussin intelligent qui agit comme dossier et accoudoir ajustable à l'envie et séparément. Il permet une totale liberté de position: symétrique, asymétrique, formel, informel de lecture ou pour consulter sa tablette.**

Formbar und sich den Bedürfnissen seines Benutzers anpassend. Eine sanfte Umarmung aber auch Bewegung in allen Graden. Das Schlüsselement ist ein "intelligentes Kissen", das gleichzeitig Arm und Rückenlehne ist und nach Belieben und separat zurechtgebogen werden kann. Es ermöglicht die völlige Freiheit der Positionen: symmetrisch, asymmetrisch, formal, informal, zum Lesen oder für das Tablet.



**I grandi cuscini definiti "intelligenti" per la loro capacità d'inclinarsi, alzarsi o abbassarsi in varie direzioni sono parte integrante della struttura di questo divano.**

The big cushions that we call "smart" for their ability to be raised, lowered or tilted in various directions are an integral part of the structure of this sofa.

**Les grands coussins qui sont appelés intelligent pour leur capacité à être abaissé, relevé, plié dans différentes directions, ils sont une partie intégrante de la structure du canapé.**

Die großen als "intelligent" bezeichneten Kissen, weil sie nach unten gedrückt und in verschiedene Richtungen nach oben geklappt oder nach unten gebogen werden können, sind integraler Bestandteil der Struktur dieses Sofas.





Schienali e braccioli hanno perso qualsiasi rigidità. Possono essere modellati a piacere con una semplice e lieve pressione: bassi, alti, obliqui, avvolgenti o da lettura. Standard si adatta ai desideri di chi lo usa.

Backrests and armrests have lost any stiffness. They can be molded as desired with a simple and gentle pressure: low, high, oblique, enveloping or for reading. Standard fulfills the wishes of the users.

Dossiers et accoudoirs ont perdu toute rigidité. Ils peuvent être modelés au choix par une pression simple et légère: bas, hauts, obliques, enveloppants ou de lecture. Standard s'adapte au désir de son utilisateur.

Arm- und Rückenlehnen haben jegliche Steifheit verloren. Sie können nach Belieben mit leichtem Druck modelliert werden: niedrig, hoch, schief, umarmend oder zum Lesen. Standard passt sich den Wünschen seines Benutzers an.





Un divano che consente il massimo comfort, individuale o per più persone, e in qualsiasi posizione. Possibilità di accostare sedute di diversa forma e profondità per personalizzare le composizioni, lineari o angolari. Le sedute più profonde aiutano a scoprire un comfort informale e un uso più libero del divano.

A sofa that allows maximum comfort for the individual as well as for more people, in whichever position. Possibility of combining seats of different shape and depth to customize the compositions, linear or angular. The deeper seats help to discover a casual comfort and a freer use of the sofa.



Un canapé qui permet un maximum de confort pour une ou plusieurs personnes, quelque soit leur position. La combinaison des éléments de différentes formes et profondeurs permet de créer des compositions linéaires ou angulaires. Les assises les plus profondes aident à découvrir un confort casual et une utilisation libre du canapé.

Ein Sofa, das den maximalen Komfort ermöglicht, individuell oder für mehrere Personen, und in jeder Stellung. Verschieden formige Sitzgelegenheiten mit unterschiedlichen Tiefen, die miteinander kombinierbar sind, um die Kompositionen linear oder über Eck zu personalisieren. Die tieferen Sitzflächen helfen, einen ungezwungenen Komfort und einen freieren Gebrauch des Sofas zu finden.





I cuscini "intelligenti" regalano un'eleganza inedita e straordinaria a questo divano pensato per ogni tipo di comfort.

The "smart" cushions offer unprecedented and extraordinary elegance to this sofa designed for every kind of comfort.

Les coussins intelligents offrent une élégance extraordinaire et sans précédent à ce canapé conçu pour tout type de confort.

Die "intelligenten" Kissen geben diesem Sofa, das für jede Art von Komfort geschaffen wurde, eine nie dagewesene und außergewöhnliche Eleganz.







































Seduti, accoccolati o sdraiati tra i cuscini intelligenti, accoglienti e avvolgenti: lettura e uso del tablet diventano un piacere estremo.

Sitting, curling up or lying between the smart cushions, cozy and snug: reading and using the tablet become the ultimate pleasure.



Assis, lové ou allongé contre les coussins intelligents confortables et enveloppants: la lecture ou l'utilisation d'une tablette devient un plaisir ultime.

Sitzend, zwischen den intelligenten Kissen gemütlich und behaglich eingekuschelt oder liegend wird das Lesen oder der Gebrauch des Tablets ein ultimatives Vergnügen.



Ogni cuscino dello schienale e dei braccioli è individualmente regolabile e reclinabile in ogni direzione, con movimenti fluidi che fanno scoprire nuove soglie di comfort. Una possibilità offerta dagli snodi, che sono un vero e proprio gioiello d'ingegneria e del comfort.

Each cushion of the backrest and the armrests is individually adjustable and reclining in every direction, with fluid movements that allow the discovery of new thresholds of comfort. A possibility offered by the joints, which are a real jewel of engineering and comfort.

Chaque coussin du dossier et des accoudoirs est ajustable et inclinable individuellement dans toutes les directions, avec des mouvements fluides qui permettent la découverte de nouveaux degrés de confort. Une possibilité offerte par les articulations, qui sont un vrai joyau d'ingénierie et de confort.

Jedes Kissen der Rücken und Armlehnen ist individuell regulierbar und kann in alle Richtungen, mit fließenden Bewegungen, zurechtgebogen werden, und öffnet so neue Horizonte des Komforts. Eine Möglichkeit die von den Verbindungselementen stammt, die ein echtes Juwel der Technik und des Komforts sind.

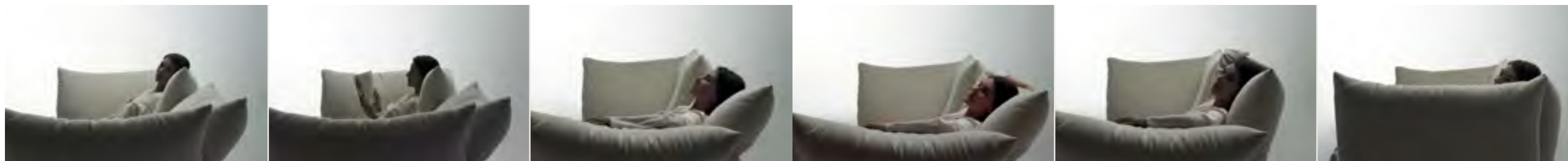



Sedute di diversa forma e profondità danno vita a soluzioni lineari, angolari pure, angolari aperte o a pianta libera.

Seats of different shapes and depths give rise to several solutions: linear, straight angular, open angular, or free plan.

Les différentes formes et profondeur des assises donnent naissance à de nombreuses solutions: linéaire, angle droit, angle ouvert, plan libre.

Sitzflächen mit verschiedenen Formen und Tiefen lassen lineare, rechtwinklige und offene Ecklösungen oder völlig freie Kompositionen entstehen.





Il termine "standard" deriva dal francese antico *estendart*, che indica stendardo, insegna. Uno standard è una norma accettata, un modello di riferimento a cui ci si uniforma perché sia ripetuto successivamente. Infatti, il progetto è il risultato di vent'anni di ricerca tipologica e tecnologica. Un lavoro cominciato nel 1993 con il divano L'Homme et la Femme, che per la prima volta introduceva le configurazioni variabili. La ricerca è proseguita esplorando sia nuovi materiali che la possibilità di modificare l'assetto e la seduta attraverso semplici movimenti. Sono nati così i divani disegnati da Francesco Binfaré per Edra, come l'On the Rocks del 2004, un componibile che consente grande libertà nella disposizione.

Standard è la sintesi di questo percorso.

The term "standard" comes from the old French *estendart*, which means flag, banner. Standard is an accepted rule, a model to repeat in the future. In fact, this project is the result of twenty years of typological and technological research that started with the couch L'Homme et la Femme, in 1993, that introduced variable configurations for the first time. Research then went on, exploring both new materials and opportunities of modifying arrangement and sitting through simple movements. New couches designed by Francesco Binfaré were born along this path, like the 2004 On the Rocks, a sectional that allows plenty of freedom in arranging modules.

Standard is the synthesis of this research.

Le terme "Standard" dérive de l'ancien français *estendart*, qui désigne un drapeau, une bannière. Un standard est une norme acceptée, un modèle de référence auquel on se réfère dans le futur pour le répéter. En fait, ce projet est le résultat de 20 ans de recherche typologique et technique. Ce travail a commencé en 1993, avec l'Homme et la Femme, qui pour la première fois introduit les configurations variables. La recherche a progressé en explorant les nouveaux matériaux qui permettent de modifier l'assise et la configuration à travers de simples mouvements. De cette recherche sont nés les canapés de Francesco Binfaré pour Edra, comme le On the Rock en 2004, un canapé modulaire qui permet une grande liberté dans les compositions.

Le Standard est la synthèse de cette recherche.

Der Begriff "Standard" stammt aus dem altfranzösischen *estendart*, mit der Bedeutung Standarte, Zeichen. Ein Standard ist aber auch eine allgemein akzeptierte Norm, ein Referenzmodell, nach dem man sich richtet, und auch in der Zukunft weiter folgt. Und dieses Projekt ist tatsächlich das Ergebnis einer typologischen und technologischen Recherche, die über zwanzig Jahre dauerte. Ein Arbeitsprozess, der 1993 mit dem Sofa L'Homme et La Femme begann, als zum ersten Mal variable Konfigurationen eingeführt wurden. Die Recherche ging weiter, sowohl mit der Erprobung neuer Materialien als auch durch die Möglichkeit, durch einfachste Bewegungen den Aufbau und die Sitzfläche zu verändern. So entstanden die von Francesco Binfaré für Edra entworfenen Sofas, wie das On the Rocks 2004, ein Modulareystem, das eine große Freiheit in der Anordnung der Elemente ermöglicht.

Standard ist die Synthese dieser Recherche.































Visto di profilo, da davanti o dietro, con rivestimenti scuri o chiari per ogni tipo di architettura ed estetica, Standard si fa sempre notare per la sua disinvolta eleganza.

Seen in profile, from the front or back, with dark or light coverings for each type of architecture or and aesthetics, Standard stands out for its relaxed elegance.

Vu de profil, de face ou de dos, avec un revêtement sombre ou clair, le Standard s'adapte à tous les types d'architecture et d'esthétique, et se fait remarquer pour son élégance désinvolte.

Vom Profil, von vorne oder hinten betrachtet, mit hellen oder dunklen Bezügen für jede Architektur und Ästhetik hebt sich Standard immer durch seine ungezwungene Eleganz ab.







All'inizio ogni volta c'è uno spazio immaginario vuoto nella mia mente, come una scena teatrale in attesa della storia. A un certo punto comincia a nascermi una narrazione e man mano il divano prende forma e riempie da solo la scena e diventa la forma della storia. Una sera, a casa, seduto davanti a un vecchio divano a cuscini, ho immaginato che quell'intelligenza di movimento che amo escogitare poteva essere messa all'interno di un grande guanciale e che questo potesse diventare un elemento standard da applicare ai bordi di una seduta e funzionare da bracciolo e da schienale. L'idea era che avesse all'interno due antenne mobili che consentissero di rispondere ai diversi modi d'uso, come appoggiare il braccio, o riposare la testa, o mettersi in modo asimmetrico e sempre comodo, o quant'altro.

Vidi così un sistema di sedute, diritte curve a due posti a tre ad angolo a boomerang, cui applicare questi cuscini intelligenti che chiamai per me ciuffi di nuvole. Nel farsi via via concreta, questa idea ha mostrato di poter generare un eccellente prodotto, costituito essenzialmente da un elemento standard innovativo capace nella sua grande semplicità di piegarsi docilmente alle esigenze della persona e anche a quelle della fabbricazione, e ha rivelato anche un'insospettabile forza espressiva e significativa. A quel punto ho immaginato il paesaggio, e una storia di persone, isolate, sedute quasi sole, dove la relazione fisica era ottenuta dalla corporeità e dalla movimentazione dei divani, che così venivano a costituire il muto tessuto fisico, connettivo della dimensione sociale, oramai diventata quasi totalmente virtuale.

Persone esauste alla fine di un'epoca e all'inizio di un'avventura sconosciuta ed eccitante. Tutto mi si rivelò come un racconto molto rappresentativo dell'attualità. Un film di una bellezza catartica e terapeutica.

Francesco Binfaré



I always start with an empty, imaginary space in mind, a scene waiting for its story. At some point, some kind of narrative begins, and the couch slowly takes shape and fills the scene by itself, becoming the shape of the story. One evening at home, sitting in front of an old pillow-couch, I imagined that the intelligence of movement, that I so love to devise, could be inserted into a big pillow. And then the pillow would become a standard element, to be mounted on a seat to work as both armrest and backrest. My idea was to place inside the pillow two mobile antennas that would allow responding to all ways to use it, like laying one's arm, resting his head, or assuming an asymmetric but still comfortable position, and so on. This way, I foresaw a sectional system with two or three seats, straight or curve, angular or shaped as a boomerang, that could support these big pillows, which I started to think of as tufts of clouds. Once it started to become concrete, this idea proved to have the ability to generate an excellent product. It consisted, essentially, of an innovative standard element, able to ply and conform to a person's needs as much as to the needs of production, despite its simplicity. It also unveiled an unexpected intensity of meaning and expression. At that turning point, I imagined the scenery, and a story of isolated people, sitting almost alone, where the physical relationship was obtained by the motioning of the sofas. That way, the sofas would become the mute physical fabric of the social dimension, nowadays almost completely virtual. People exhausted at the end of an era and at the beginning of an exciting adventure into the unknown. It looked to me like a mirror of our reality. A movie charged with cathartic and therapeutic beauty.

Francesco Binfaré

Au début, à chaque fois, il y a un espace imaginaire vide dans mon esprit, comme une scène de théâtre qui attend son histoire. À un moment donné, la narration commence et, petit-à-petit, le canapé prend forme et remplit seul la scène et devient la forme de l'histoire. Un soir, à la maison, assis devant un vieux canapé à coussins, j'ai imaginé que cette intelligence de mouvement que j'aime inventer pouvait être mise à l'intérieur d'un grand coussin et que cela pouvait devenir un élément standard à appliquer aux bords d'une assise et servir d'accoudoir et de dossier. L'idée était qu'il ait à l'intérieur deux antennes mobiles qui permettent de répondre aux différentes utilisations, comme appuyer le bras ou reposer la tête, se mettre de façon asymétrique et toujours à l'aise et ainsi de suite.

Je vis ainsi un système d'assises, droites ou courbées, deux ou trois places, en angle, ou en forme de boomerang, auquel appliquer ces gros coussins intelligents que je surnommai touffes de nuages. En se concrétisant, cette idée a démontré de pouvoir générer un excellent produit, constitué essentiellement par un élément standard innovant pouvant, dans sa grande simplicité, se plier docilement aux exigences de la personne et à celles de la fabrication, et a révélé également une insoupçonnable force expressive et signifiante. C'est alors que j'ai imaginé le paysage et une histoire de personnes, isolées, assises, presque seules, où la relation physique était obtenue par la corporeité et par le mouvement des canapés, qui, de cette façon, constituaient le tissu physique muet, conjonctif de la dimension sociale, devenue désormais presque totalement virtuelle.

Des personnes épuisées à la fin d'une époque et au début d'une aventure inconnue et excitante. Tout cela me fut révéler comme un récit très représentatif de l'actualité. Un film d'une beauté cathartique et thérapeutique.

Francesco Binfaré

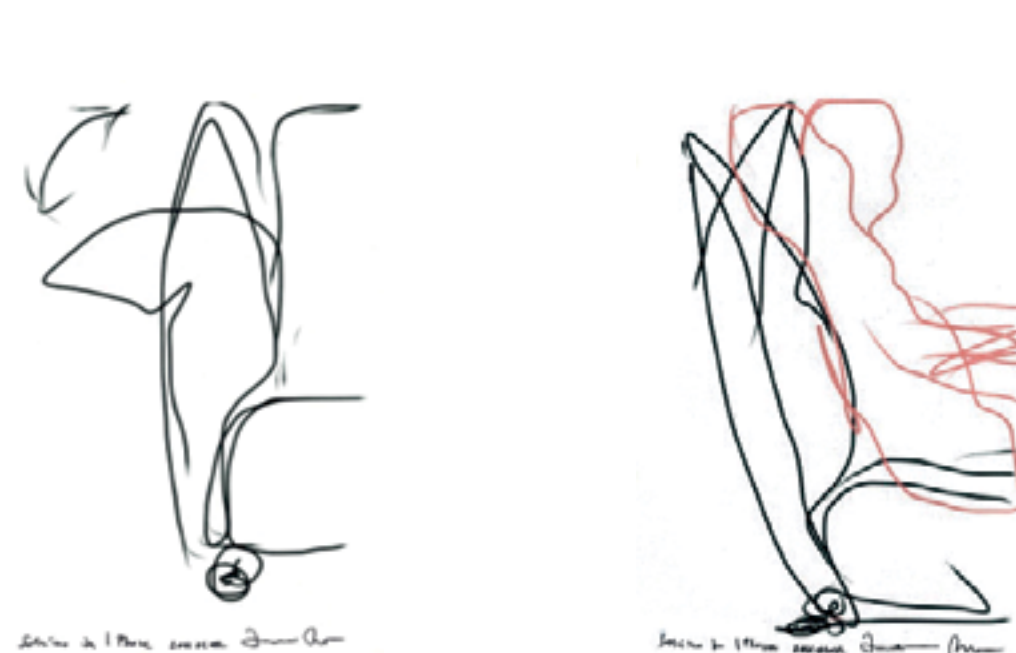

Zu Anfang ist jedes Mal in meiner Vorstellung ein leerer Raum in meinem Kopf, wie eine Theaterszene in Erwartung des Geschehens. An einem gewissen Punkt beginnt in meinem Inneren eine Erzählung und das Sofa nimmt immer mehr Form an und füllt alleine die Szene aus und wird selbst die Geschichte. Eines Abend saß ich zu Hause vor einem alten Sofa mit Kissen und ich habe mir vorgestellt, dass die Intelligenz der Bewegung, die ich so gerne weiterentwickle, doch auch ins Innere eines großen Kopfkissens eingearbeitet werden könnte und dass dies ein Standardelement sein könnte, das, an den Seiten einer Sitzfläche angebaut, sowohl als Armlehne als auch als Rückenlehne funktionieren könnte. Die Idee war, dass dieses Kissen im Inneren zwei bewegliche Antennen besitzen sollte, die auf die verschiedenen Einsatzmöglichkeiten reagieren, wie zum Beispiel einfach als Armlehne, den Kopf zurückzulehnen oder sich auch völlig schief aber dennoch bequem hinzusetzen, oder alle anderen Möglichkeiten. Ich sah vor mir ein System aus Sitzelementen, geradlinig, gebogen, mit Platz für Zwei oder Drei, übers Eck oder in der Form eines Bumerangs, an die diese intelligenten Kissen fixiert waren, und die ich für mich Wolkenhäufchen nannte. Als diese Idee immer konkreter wurde, hat sich gezeigt, dass sie ein exzellentes Produkt generieren kann, das im Wesentlichen aus nur einem innovativen Standardelement besteht, das aber in seiner großen Einfachheit in der Lage ist, sich gehorsam den Bedürfnissen des Benutzers aber auch denen der Produktion zu beugen, und das auch eine unerwartete Kraft in seiner Aussage und Bedeutung offenbart hat. An dieser Stelle habe ich mir die Szenerie vorgestellt und die Geschichte der Akteure, isoliert, fast alleine dasitzend, wo die körperliche Beziehung nur durch die Körperlichkeit und die Bewegung der Sofas gegeben ist, die so ein stummes Gewebe bilden, verbunden durch eine soziale Dimension, die mittlerweile fast virtuell geworden ist. Ermattete Menschen am Ende einer Epoche und am Beginn eines unbekannteren, erregenden Abenteuers. Dies alles offenbarte sich mir, wie die repräsentative Erzählung der Aktualität. Ein Film voller kathartischer und therapeutischer Schönheit.

Francesco Binfaré





I vari componenti del sistema vengono uniti tra loro da un elemento stampato in poliuretano rigido che impegna i piedini delle diverse sedute: un giunto a forma di binocolo che semplifica le operazioni di spostamento, pulizia e cambiamento di posizione.

The various components of the system are fastened together by a molded element of rigid polyurethane, which engages the pins of the different seats: an elementary joint that simplifies the operations of moving, cleaning, and changing position.

Les différents éléments du système sont attachés par un élément en polyuréthane rigide moulé qui englobe les pieds des différentes assises. Une jonction élémentaire qui simplifie les opérations pour bouger, nettoyer ou changer de positions à son canapé.

Die verschiedenen Komponenten des Systems werden miteinander durch ein hartes Polyurethanelement verbunden, das die Füße der diversen Sitzelemente umklammert: ein Verbindungselement, das die Bewegung, Reinigung und das Umstellen vereinfacht.





Schienale solido ma flessuoso e sagoma morbida aumentano l'eleganza di questo imbottito, bello dietro quanto di fronte. Struttura di metallo e imbottitura di poliuretano, Gellyfoam® e ovatta sintetica.

The strong but supple back and the soft silhouette enhance the elegance of this upholstered, which looks equally nice from the back as from the front. Metal frame and padding in polyurethane, Gellyfoam® and synthetic wadding.

La force mais aussi la souplesse du dossier et la douceur de la silhouette augmentent l'élégance de ce canapé rembourré, qui démontre un joli équilibre des formes. Structure en métal et rembourrage en polyuréthane, Gellyfoam® et ouate synthétique.

Die stabile aber gleichzeitig flexible Rückenlehne und die weiche Silhouette unterstreichen die Eleganz dieses Polstermöbels, das von allen Seiten gleich schön aussieht. Struktur aus Metall und Polsterung aus Polyurethan, Gellyfoam® und synthetischer Watte.





Diversi rivestimenti possibili, dalla pelle ai tessuti a campionario.

Various finishes are possible: from leather to the fabrics already available.

Plusieurs revêtements possibles des cuirs aux tissus de la collection.

Verschiedene Ausführungen von Leder bis zu den Stoffen der Kollektion sind möglich.



## Tatlin

Mario Cananzi e Roberto Semprini



**Liberamente ispirato alla torre di Tatlin, emblema del costruttivismo il cui modello di legno è conservato nel museo Beaubourg di Parigi. È un divano da centro stanza. Un totem da salotto perfetto anche per spazi pubblici, che suggerisce nuove modalità di seduta. La struttura a spirale d'acciaio è frutto di una sapiente opera d'ingegneria. Base di legno multistrati con piedi di metallo. Rivestimento di velluto o altri tessuti a campionario.**

Loosely based on the Tatlin tower, a symbol of constructivism whose wooden model is preserved in the Beaubourg Museum in Paris. It is a sofa that deserves to be placed at the center of the space. A totem for the living room, perfect also for public spaces, that suggests new ways of sitting. The steel spiral frame is the result of a clever work of engineering. The base is in plywood with metal feet. Covering in velvet or other fabrics of the collection.

**S'inspirant librement à la tour de Tatlin, emblème du constructivisme dont le modèle en bois est conservé dans le musée Beaubourg de Paris. C'est un canapé qui trouve sa place au milieu d'une pièce. Un totem de salon parfait aussi pour les espaces publics, qui suggère des nouvelles façons de s'asseoir. La structure en spirale d'acier, modelée à la main, est le résultat d'une œuvre d'ingénierie magistrale. Base en bois multicouches avec pieds en métal. Le rembourrage de polyuréthane expansé est entièrement coupé et appliqué à la main. Revêtement en velours ou autres tissus de la collection.**

Frei inspiriert vom Tatlin-Turm, Emblem des Konstruktivismus, dessen Holzmodell im Beaubourg Museum in Paris aufbewahrt wird. Ein Sofa als Raummittelpunkt. Ein Totem für das Wohnzimmer, perfekt auch für öffentliche Räume, das eine neue Art zu sitzen suggeriert. Die spiralförmige Struktur ist das Ergebnis meisterhafter Technik. Basis in Schichtholz mit Metallfüßen. Bezug in Samt oder anderen Stoffen der Kollektion.



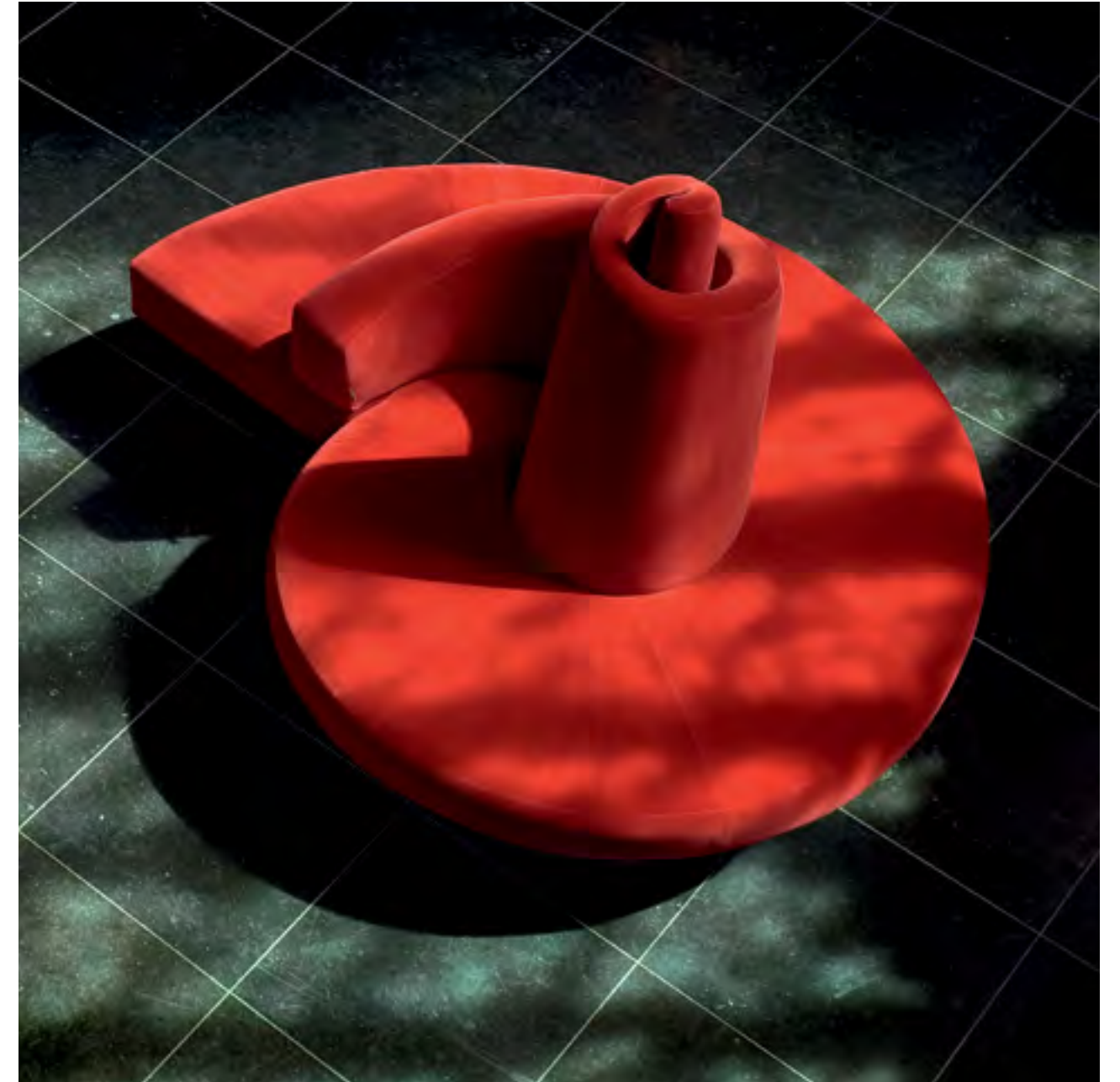







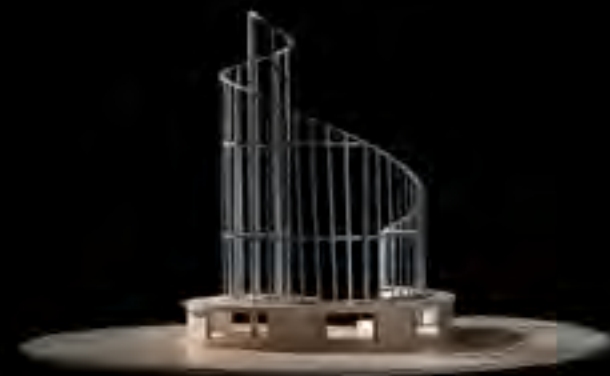

La spirale è realizzata in acciaio modellato manualmente. L'imbottitura di poliuretano espanso è interamente tagliata e applicata a mano.

The spiral is made of stainless steel molded and subsequently wrought. The padding in polyurethane foam is cut and applied entirely by hand.

La spirale est réalisé en acier inoxydable moulé et ensuite forgé. Le rembourrage en mousse de polyuréthane est coupé et appliqué entièrement à la main.

Die Spirale ist aus modelliertem und handgebogenem Edelstahl. Die Polsterung aus Polyurethanschaum, komplett von Hand geschnitten und aufgepolstert.









**Poltrone**  
Armchairs  
**Fauteuils**  
Sessel



## Alice

Jacopo Foggini



**Luce e colore “filati” dall’artista Jacopo Foggini in questa poltrona per esterni o interni. Filo plastico di polycarbonato traslucido nelle tonalità fluo del verde acceso, blu petrolio/giallo limone e rosa fucsia, intrecciato insieme a cinque metri di luci led per illuminarla dall’interno. Il risultato è una poltrona leggera e unica, sempre diversa, con trama visibile grazie alla semitrasparenza.**

Light and color spun by the artist Jacopo Foggini in this chair suitable for both outdoor and indoor use. Plastic wire of translucent polycarbonate the shades of green fluorescent, blue petroleum/lemon yellow and fuchsia pink, woven together with five meters of led lights to illuminate the inside. The result is an armchair light and unique, truly one-of-a-kind, with visible texture thanks to the semi-transparency.

**Lumière et couleur “filées” par l’artiste Jacopo Foggini dans ce fauteuil pour extérieur ou intérieur. Fil plastique en polycarbonate translucide dans les tons de vert fluo, bleu pétrole/jaune citron et rose fuchsia, tissé avec 5 mètres de lumières LED pour l’éclairer de l’intérieur. Le résultat est un fauteuil léger et unique, toujours différent, avec une trame visible grâce à la semi transparence.**

“Gesponnenes” Licht und Farbe vom Künstler Jacopo Foggini für diesen Sessel, der sowohl für Außen als auch für Innen geeignet ist. Ein plastischer transluzenter Polykarbonatfaden in den Farbtönen von leuchtendem Grün, petrolblau/zitronengelb und fuchsia pink, miteinander verwoben und mit fünf Metern LED Lichtern, die ihn von Innen beleuchten. Das Ergebnis ist ein leichter und einzigartiger Sessel, jedes Mal ein Unikat, mit sichtbarer Textur dank der Semitransparenz.





Poltrone Armchairs  
Alice











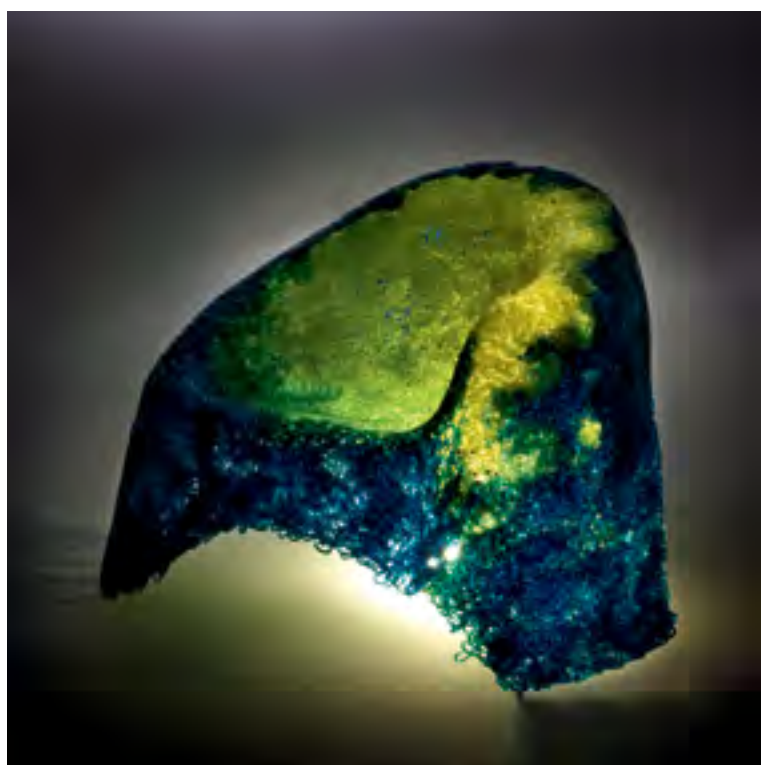

Struttura in monoscocca di policarbonato. Illuminazione a nastro led 48W fissato nella scocca, con trasformatore di potenza. Il filo plastico è posato manualmente nello stampo, come il nastro di tempera spremuto da un tubetto. Dà forma, una volta solidificato, a una seduta monoscocca leggera e semitrasparente.

Monocoque frame in polycarbonate. Lighting is provided by a 48W LED tape secured inside the body and equipped with a power transformer. The plastic wire is placed manually in the mold, as a ribbon of tempera color squeezed from a tube. Once solidified, it becomes a monocoque seat, light and translucent.

Structure en polycarbonate monocoque. Bande led 48W fixe dans le corps, avec le transformateur de puissance. Le fil de matière plastique est placé manuellement dans le moule, comme un ruban de tempera pressé depuis un tube. Une fois solidifié, il devient un siège monocoque, léger et translucide.

Schale aus Polykarbonat. Beleuchtung mit einem 4W LED-Streifen, der an der Schale befestigt ist und Netztransformator. Der Plastikfaden wird von Hand auf die Gussform aufgetragen, wie ein Temperafarbband, das aus der Tube gedrückt wird. Nach Aushärtung wird es eine leichte und lichtdurchlässige Sitzschale.

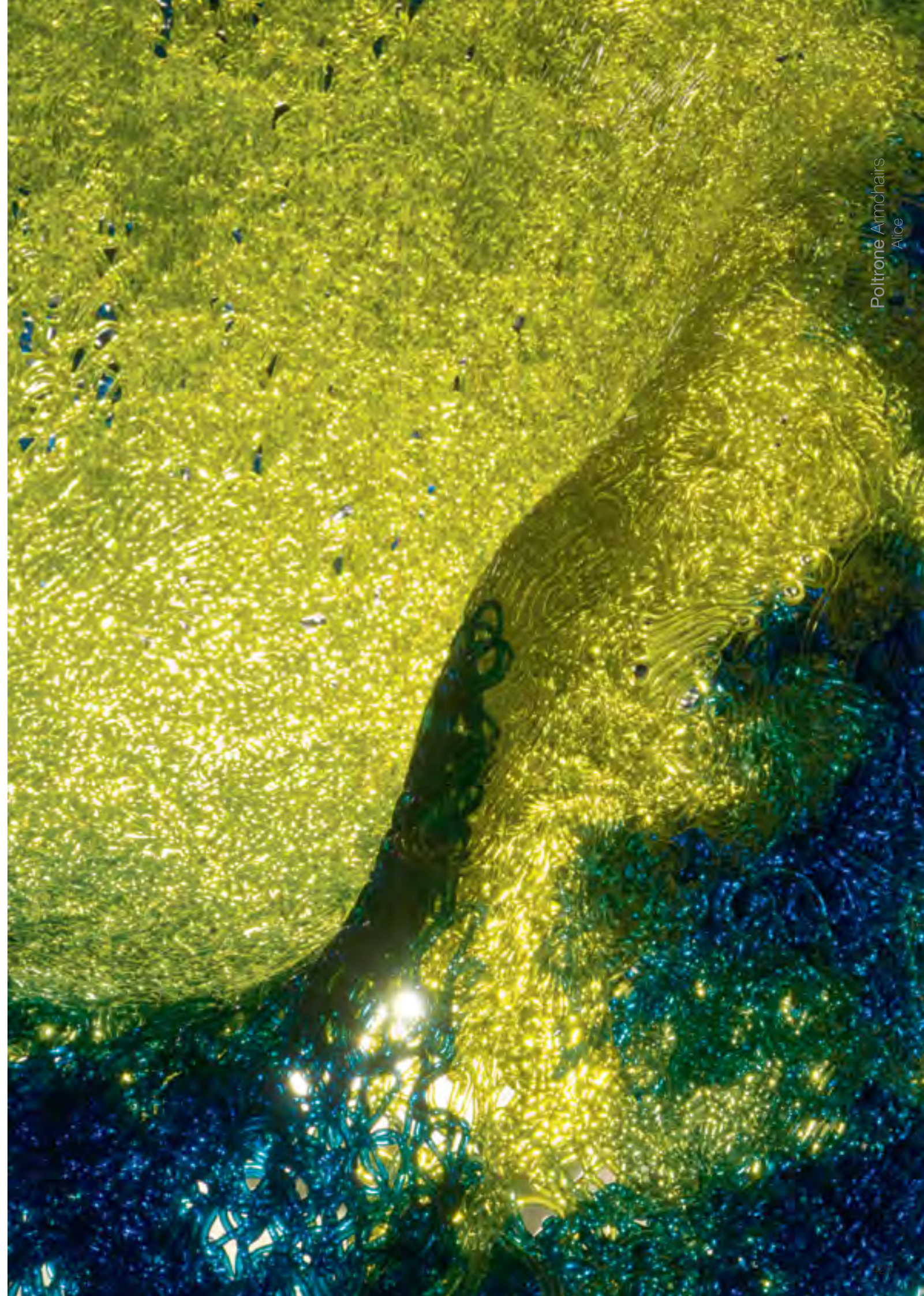



## Chiara

Francesco Binfaré



**Elegante e comoda, grazie al cuscino "intelligente" utilizzato per lo schienale. Struttura in tubolari e profilati di acciaio. Rivestimenti a scelta in tessuto, velluto o pelle nei colori a campionario. La base che consente la rotazione, è una crociera di profilati e torniti d'acciaio, spazzolati e finiti in nickel cromato lucido.**

Elegant and convenient, thanks to the "intelligent" cushion used for the backrest. Structure in tubular steel and extrusions. Coverings available in fabric, velvet or leather in the colors of the collection. The pedestal enabling the swivel system is a cruise of steel extrusions and sections, brushed and finished in glossy chrome-plated nickel.

**Fauteuil élégant et confortable, grâce au coussin «intelligent» inséré dans le dossier. Structure interne tubulaire et profils en acier. Revêtement au choix en tissu, velours ou cuir dans les couleurs de notre collection. La base qui permet de pivoter est à quatre branche en acier brossé, finition en nickel chromé brillant.**

Elegant und bequem, dank seines "intelligenten" Kissens als Rückenlehne. Struktur in Stahlrohr und Stahlprofilen. Bezug zur Auswahl in Stoff, Samt oder Leder in den Farben der Kollektion. Das Gestell, das die Drehung des Sessels ermöglicht, besteht aus einem Kreuz aus gedrehten, polierten, in glänzendem Nickel verchromten Stahlprofilen.



Versatile e pura. Individuale, disponibile anche accompagnata da un poggiatesta che consente di allungare le gambe per il massimo relax. Intramontabile, un classico contemporaneo sin dalla nascita.

Versatile and pure. Individual, also available together with a footrest that allows you to stretch your legs for the ultimate relaxation. Timeless, contemporary classic since birth.

Versatile et pur. Individuel, mais également disponible avec un ottoman qui permet d'allonger les jambes pour un maximum de détente. Intemporel, classique contemporain depuis sa création.

Flexibel und schlicht. Einzel oder auch mit einem dazugehörenden Hocker, auf den für ein Maximum an Komfort die Beine hochgelegt werden können. Unvergänglich, ein Klassiker von Beginn an.



























Il cuscino "intelligente" utilizzato come schienale si può modellare a piacere in qualsiasi direzione, avanti o indietro, consentendo eccezionale comfort.

The "smart" cushion used as backrest can be inclined in any direction, forward or backward, allowing exceptional comfort.

Le coussin "intelligent" inséré dans le dossier peut être modelé dans toutes les directions, vers le haut ou vers le bas, ce qui permet un confort exceptionnel.

Das "intelligente" Kissen in der Rückenlehne lässt sich in jede Richtung modellieren, nach vorne oder hinten, und ermöglicht so einen ausgezeichneten Komfort.







**Eleganza. Semplicità. Massimo comfort. Una poltrona che ha queste caratteristiche. Valore universale, puro, assoluto.**

Elegance. Simplicity. Maximum comfort. A chair that has these characteristics. Universal value, pure and absolute.

**Élégance. Simplicité. Maximum de confort et actualité. Un fauteuil qui exprime ces caractéristiques immédiatement. Valeur universelle, pure, absolue.**

Eleganz. Schlichtheit. Maximaler Komfort, Aktualität. Ein Sessel, bei dem diese Charakteristiken sofort zu sehen sind. Mit einer universalen, reinen, absoluten Gültigkeit.





Poltrone Armchairs  
Chiara





Poltrone Armchairs  
Chiara



Attuale sempre, perfetta per accompagnare qualsiasi stile d'arredamento. La base di metallo lucido riflette la superficie su cui appoggia, come uno specchio.

L'effetto visivo è che la poltrona appare quasi sospesa nell'aria.

Always current, a perfect match for any style of decor. The polished metal base reflects the surface on which it rests, like a mirror. The visual effect is that the chair appears almost suspended in the air.

Hors du temps, un match parfait pour tout style de mobilier. La base en métal poli reflète la surface sur laquelle elle se appuie, comme un miroir.

L'effet visuel est que le fauteuil semble presque suspendu dans l'air.

Immer aktuell, perfekt für jeden Einrichtungsstil. Das glänzende Metallgestell reflektiert jede Oberfläche wie ein Spiegel. Der Sessel scheint fast in der Luft zu schweben.













## Corallo

Fernando e Humberto Campana



**È un nido di "corallo", con ampia seduta formata dall'intreccio irregolare di filo d'acciaio inox curvato a mano, procedimento che determina l'unicità di ogni pezzo. Le centinaia di saldature sono ripulite, arrotondate e poi spazzolate, per evitare ruvidezze o punti taglienti: un lavoro di tale complessità e manualità artistica da richiedere un'intera settimana. Perfetta sia in interni che in esterni.**

It is a nest of "coral" with irregular wide seat, formed by the weaving of stainless steel wire bent by hand, a process that determines the uniqueness of each piece. The hundreds of welds are cleaned, brushed and then rounded to avoid sharp edges or roughness: a labor of such complexity and artistic craftsmanship to require an entire week. Perfect for both indoor and outdoor use.

**C'est un nid de « corail » avec une large assise au tissage irrégulier de fil en acier inox courbé à la main, procédé qui détermine l'unicité de chaque pièce. Les centaines de soudure sont nettoyées, arrondies puis brossées pour éviter les écorchures ou des points coupants: un travail d'une telle complexité et manualité artistique exige toute une semaine. Parfait aussi bien pour l'intérieur que pour l'extérieur.**

Ein Nest mit "Korallen", mit einer großzügigen Sitzfläche, geformt aus dem unregelmäßigen Geflecht des Edelstahldrahtes, der von Hand gebogen ist, dieser Vorgang macht jedes Stück zum Unikat. Hunderte von Schweißnähten werden abgeschliffen, gerundet und danach poliert, um raue und scharfkantige Stellen zu vermeiden: eine Arbeit, die so komplex ist und eine meisterliche Handwerkskunst erfordert, dass eine ganze Woche Arbeitszeit zur Fertigstellung benötigt wird. Perfekt sowohl für Innen als auch den Outdoorbereich.



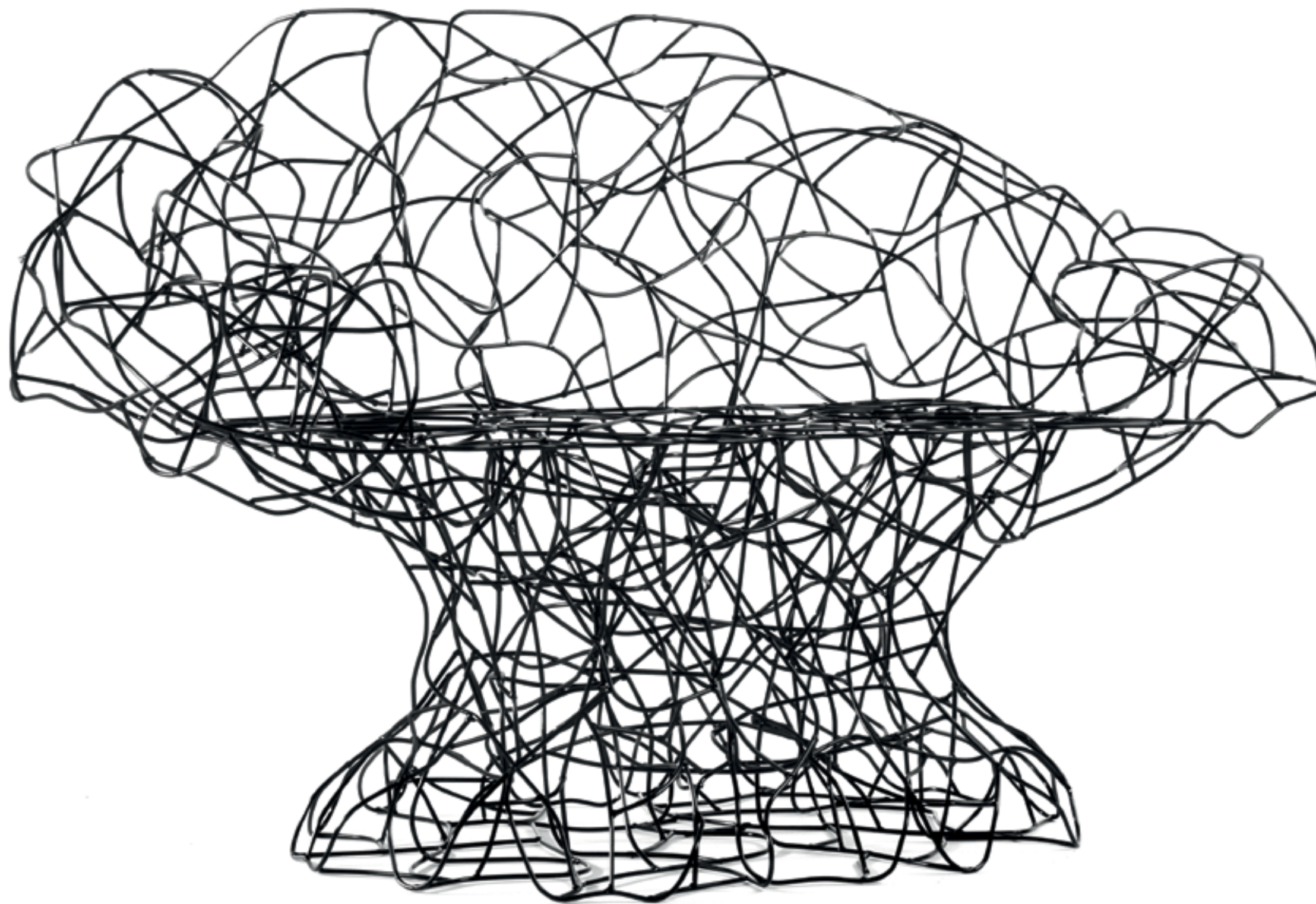















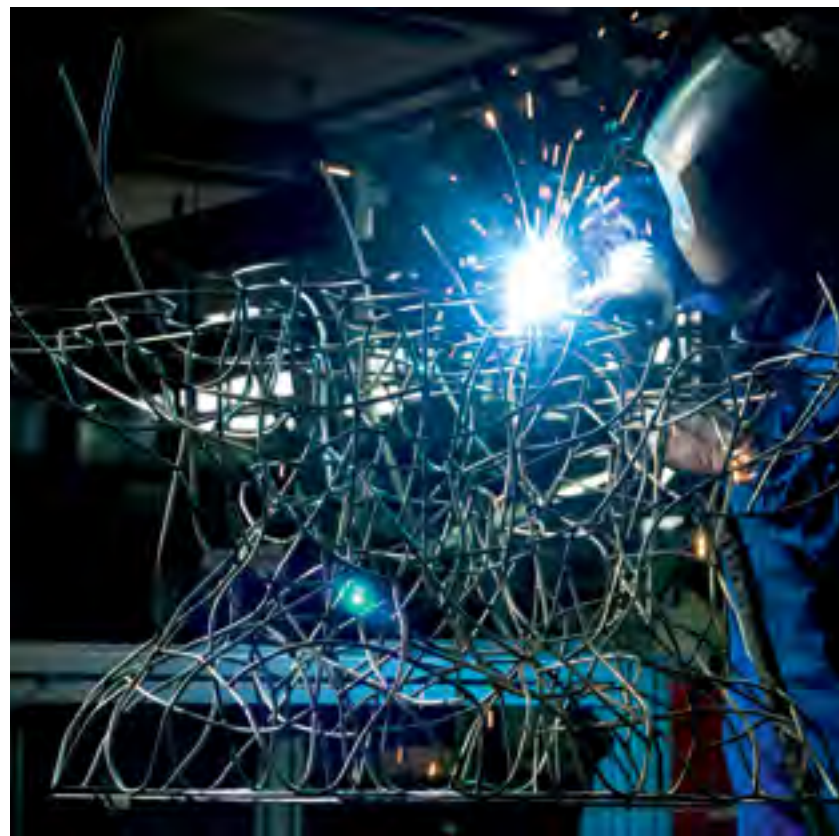

Struttura in filo d'acciaio inox curvato a mano con circa 900 punti di saldatura spazzolati e arrotondati.  
Finitura realizzata con vernici epossidiche di colore arancio, bianco o nero.

Structure in stainless steel wire bent by hand with about 900 welds brushed and rounded. Epoxy finish in orange, white or black.

Structure en fil d'acier inoxydable courbé à la main avec 900 joints de soudure, brossés et arrondies.  
Finition réalisée avec de la peinture époxy orange, blanc ou noir.

Struktur aus von Hand gebogenem Edelstahl Draht, mit 900 abgeschliffenen und polierten Schweißnähten.  
Ausführung mit Epoxylacken in den Farben orange, weiß und schwarz.





## Ester

Jacopo Foggini



La semisfera ha un grande bordo ripiegato che invita a lasciarsi scivolare dentro.  
Ci si sente avvolti mentre le dita avvertono la piacevolezza della materia, dal disegno ogni volta diverso.  
Un guscio modellato per accogliere, capace di ruotare sulla base.

The half-sphere features a generous folded edge that invites you to slip inside.  
The sensation of being wrapped while your touch feels the pleasantness of the material, whose design is different all the time. A welcoming molded shell with a rotating base.

**La demi-sphère a un large bord plié qui vous invite à vous laisser glisser à l'intérieur. On se sent enveloppé, les doigts aperçoivent l'agréable matière, avec un dessin différent à chaque fois. Une coque moulée pour accueillir, capable de pivoter sur sa base.**

Die Halbkugel hat einen großen umgebogenen Rand, der zum Hineingleiten einlädt. Man fühlt sich eingehüllt während die Finger das angenehme Material spüren, dessen Zeichnung jedes Mal unterschiedlich ist. Eine Schale, die modelliert wurde, um als Nest zu dienen und die sich drehen lässt.







**Straordinaria per la sua capacità di giocare con la luce, assume sfumature e lucentezza diverse quando viene collocata vicino a sorgenti luminose.  
Disponibile nei colori Ambra e Diamante.**

Extraordinary for its ability to play with light, assumes different shades and shines when placed near light sources.  
Available in both amber and diamond colors.

**Extraordinaire pour sa capacité à jouer avec la lumière, ce fauteuil prend différentes nuances et des reflets lumineux lorsqu'il est placé près des sources lumineuses.  
Disponibile dans les couleurs Ambre et Diamant.**

Seine Fähigkeit mit dem Licht zu spielen, macht ihn so außergewöhnlich, in der Nähe von Lichtquellen strahlt er in den verschiedensten Nuancen und bekommt eine unterschiedliche Leuchtkraft.  
Erhältlich in den Farben Bernstein und Diamant.





















## Favela

Fernando e Humberto Campana



**La bellezza di Favela risiede nella naturalezza dei materiali unita all'apparente semplicità di costruzione. In realtà, la poltrona è il risultato di una settimana di lavoro e grande destrezza manuale.**

The beauty of Favela lies in the choice of natural materials combined with the apparent simplicity of construction. In reality, the armchair is the result of a week of work and great manual expertise.

**La beauté de Favela réside dans ses matériaux naturels, unie à la simplicité apparente de la construction. En réalité, le fauteuil est le résultat d'une semaine de travail et d'une grande manualité.**

Die Schönheit von Favela besteht in der Natürlichkeit der Materialien vereint mit einer anscheinend einfachen Bauweise. In Wirklichkeit ist der Sessel aber das Ergebnis einer Woche Arbeit und großem handwerklichem Know-How.



L'abilità manuale è essenziale alla riuscita del prodotto finale. Favela è la dimostrazione dell'importanza di questo lavoro per interpretare progetti dal design unico, come quello che caratterizza lo stile dei fratelli Campana.

Manual skill is essential to the success of the final product. Favela is the demonstration of the importance of this ability to interpret projects with unique design, such as that which characterizes the style of the Campana brothers.

L'habileté manuelle est essentielle au succès du produit final. Favela est une démonstration de l'importance de ce travail pour interpréter des projets avec un design unique, tel que celui qui caractérise le style des frères Campana.

Die handwerkliche Meisterschaft ist essentiell für das Endresultat. Favela ist der Beweis für die Bedeutung dieser Fähigkeit, zur Interpretation von Projekten mit einem einzigartigen Design, wie sie den Stil der Brüder Campana charakterisieren.





Priva di struttura interna, costruita con tanti listelli di legno naturale simili a quelli con cui in Brasile vengono costruite le baracche delle favela. Pino per uso interno, teak anche per esterno. In entrambi i casi, i listelli vengono inchiodati a mano in un assetto casuale che rende ogni poltrona diversa dall'altra.

Without any internal frame, Favela is made with many strips of natural wood, similar to those used to build the shacks of the favelas in Brazil. Pine for indoor use, teak also for outdoor. In both cases, the strips are nailed one over the other by hand, in a random arrangement that makes every chair different from the next.

Sans structure interne, construite avec de nombreuses bandes de bois naturel semblables à celles avec lesquelles, au Brésil, sont construites les baraques des favelas. Pin pour un usage intérieur, teck également pour l'extérieur. Dans les deux cas, les bandes sont clouées à la main de manière aléatoire, ce qui rend chaque fauteuil différent de l'autre.

Ohne innere Struktur, konstruiert aus einer Vielzahl an naturbelassenen Holzleisten, ähnlich derer, mit denen in Brasilien die Baracken der Favelas gebaut werden. Pinienholz für Innen, Teak auch für den Outdoorbereich. In beiden Fällen werden die Leisten von Hand in zufälliger Anordnung miteinander vernagelt, was jeden Sessel zu einem Unikat macht.









## Getsuen

Masanori Umeda



**Delicata di aspetto, a forma di giglio, nasconde una solida struttura d'acciaio modellata manualmente. L'imbottitura di poliuretano espanso regala una morbida accoglienza, accentuata dal rivestimento in velluto come i petali di un fiore. Può venire facilmente spostata da un ambiente all'altro grazie alle rotelle, verdi come il gambo di un fiore.**

Delicate in appearance, in the shape of a lily, this chair hides a solid frame of molded steel. The padding of polyurethane foam gives it soft warmth, accented by velvet covering like the petals of a flower. It can be easily moved from room to room thanks to the wheels, green like the stem of a flower.

**À l'aspect délicat, en forme de lys, il cache une structure solide en acier formée à la main. Le rembourrage en mousse de polyuréthane offre une douceur accueillante, accentuée par le revêtement en velours comme les pétales d'une fleur. Il peut facilement être déplacé d'une pièce à l'autre grâce à ses roulettes, vertes, comme la tige d'une fleur.**

Mit einem zarten Äußeren in Form einer Lilie versteckt dieser Sessel eine solide Stahlstruktur, die von Hand modelliert wird. Die Polsterung aus Polyurethanschaum schenkt ihm eine empfängliche Weichheit, die durch den Samtbezug, wie bei Blütenblättern, noch akzentuiert wird. Kann dank der Rollen, die grün wie ein Blumenstiel sind, ganz leicht von einem Ort zum anderen bewegt werden.













Poltrone Armchairs  
Getsuen





Piedini frontali di metallo, ruote posteriori di PLT verde. Rivestimento in velluto nei colori a campionario.  
Struttura in acciaio modellato con elementi in legno. Imbottitura di poliuretano espanso.

Front legs of metal, the rear wheels of fluorescent green PLT. Velvet covering in the collection colours. Structure in molded steel with wooden elements. Padded with polyurethane foam.

Pieds antérieurs en métal, roues arrière en PLT vert fluorescent. Revêtement en velours dans les couleurs de la collection. Structure en acier moulé avec des éléments en bois. Rembourré avec de la mousse de polyuréthane.

Vordere Füße aus Metall, die hinteren Rollen in grünem PLT. Samtbezug in den Farben der Kollektion. Struktur aus modelliertem Stahl mit Holzelementen. Polsterung in Polyurethanschaum.





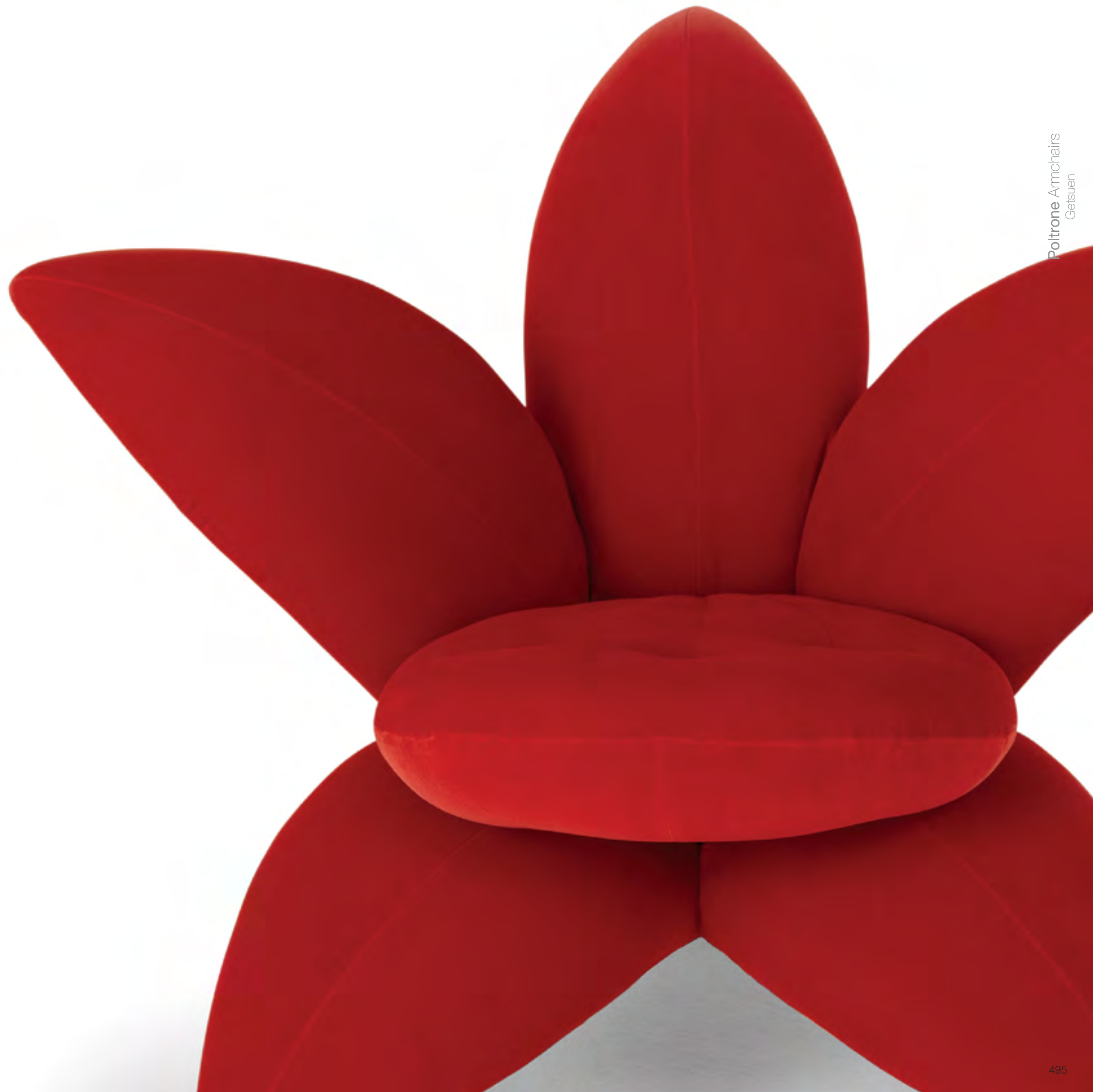



## Grinza

Fernando e Humberto Campana



**Poltrona comoda, da conversazione. Telaio d'acciaio tubolare ricoperto dall'imbottitura a cui viene applicato il rivestimento, leggermente abbondante. Due versioni, in pelle o soffice pelliccia ecologica. Braccioli flessibili grazie a un particolare tipo di giunto che offre una comoda flessione e ne aumenta la cedevolezza sotto la spinta delle braccia.**

Comfortable low-back armchair. The frame is steel tubing with the padding attached and covered by slightly abundant upholstery. It is available in two versions, in soft leather or ecological fur. Flexible armrests, thanks to a particular type of coupling. This special joint offers a convenient response increasing the pliability under the thrust of the arms.

**Fauteuil confortable, de conversation. Cadre en acier tubulaire recouvert par le rembourrage auquel est appliqué le revêtement, légèrement abondant. Deux versions en cuir ou fourrure douce écologique. Les accoudoirs sont flexibles grâce à un type de joint particulier qui offre une flexion pratique et augmente sa souplesse sous le poids des bras.**

Bequemer Sessel mit niedriger Rückenlehne. Gepolstertes Stahlrohrgestell, auf den ein leicht übergroßer Bezug darübergelegt wird. In zwei Versionen in Leder oder weichem Kunstfell erhältlich. Flexible Armlehnen dank eines besonderen Gelenks, das eine bequeme Flexion ermöglicht und die Biegsamkeit mit zunehmendem Armdruck erhöht.





Peltrone Armchair  
Ginza



La tecnica di lavorazione e la scelta dei materiali rendono diversa ogni poltrona dall'altra. Le arricciature non sono programmabili, "accadono" in maniera naturale grazie all'esperto drappeggio manuale.

The processing technique and the choice of materials make every chair different from the other. The wrinkling of the upholstery cannot be planned. It happens in a casual way, as a result of the expert manual draping.



La technique de fabrication et le choix des matériaux rendent chaque fauteuil différent l'un de l'autre. Les plis ne peuvent pas être prévus, ils se forment de façon naturelle grâce au drapage manuel expert.

Die Produktionstechnik und die Materialwahl machen jeden Sessel zu einem Unikat. Der Faltenwurf der Bezüge ist willkürlich. Sie geschehen völlig natürlich dank der von Hand gearbeiteten Drapierung.





## Margherita

Jacopo Foggini



**Imponente, importante e al tempo stesso visivamente leggera, grazie al policarbonato. Alta e girevole, con linee arrotondate e forma slanciata. La scocca, fatta interamente a mano, poggia su un piedistallo di forma conica, che consente la rotazione.**

**Disponibile in tre versioni di colore: oro, ambra e blu acquamarina.**

Impressive, important and at the same time visually light, thanks to the polycarbonate. Tall and swiveling, with rounded lines and slender shape. The body, made entirely by hand, rests on a cone-shaped pedestal, enabling the swivel system. Available in three colors: gold, amber and aquamarine blue.

**Fauteuil important et au même temps visuellement léger, grâce au polycarbonate. Haut et pivotant, avec des lignes arrondies et forme élancée. Le fauteuil s'appuie sur un piétement conique qui lui permet de pivoter. Disponible en trois versions de couleurs: or, ambre et bleu aigue-marine.**

Imposant und dennoch aufgrund des Polykarbonats gleichzeitig auffallend leicht. Mit einer hohen Lehne und drehbar, mit abgerundeten Formen und einer schlanken Silhouette. Die von Hand gearbeitete Schale ruht auf einem konisch zulaufenden Gestell, das die Drehung ermöglicht.

Erhältlich in drei verschiedenen Farbvarianten: Gold, Bernstein und Aquamarinblau.



Preziosa come un ricamo. Protettiva come un nido. Il piedistallo è di acciaio spazzolato in diverse finiture: oro lucido per le poltrone oro e ambra, con finitura di oro vero a 24 carati, cromo lucido e color rutenio per il blu acquamarina.

Precious like an embroidery. Protective like a nest. The pedestal is made of brushed steel in different finishes: shiny gold for gold and amber, with real 24 carat gold finish, polished chrome and ruthenium color for aquamarine blue.



Précieux comme une broderie. Protecteur comme un nid. Le piètement en acier brossé, finition nickel chromé, disponible en différentes finitions: or pour le couleur or et ambre, ou il y a une partie de vrai or 24 carats, chromé et canon de fusil pour le couleur bleu aigue-marine.

Wertvoll wie eine Stickerei. Schützend wie ein Nest. Das Gestell aus poliertem Stahl in verschiedenen Nickelverchromungen: Gold für die Versionen in Bernstein und Gold, mit einem 24 Karat Goldanteil, glänzendes Chrom und Ruthenium für die Variante in Aquamarinblau.









**Straordinaria per la sua capacità di giocare con la luce, assume sfumature e lucentezza diverse quando viene collocata vicino a sorgenti luminose.**

Extraordinary for its ability to play with light, assumes different shades and shines when placed near light sources.

**Extraordinaire pour sa capacité à jouer avec la lumière, ce fauteuil prend différentes nuances et des reflets lumineux lorsqu'il est placé près des sources lumineuses.**

Seine Fähigkeit mit dem Licht zu spielen, macht ihn so außergewöhnlich, in der Nähe von Lichtquellen strahlt er in den verschiedensten Nuancen und bekommt eine unterschiedliche Leuchtkraft.







Poltrone Armchairs  
Margherita







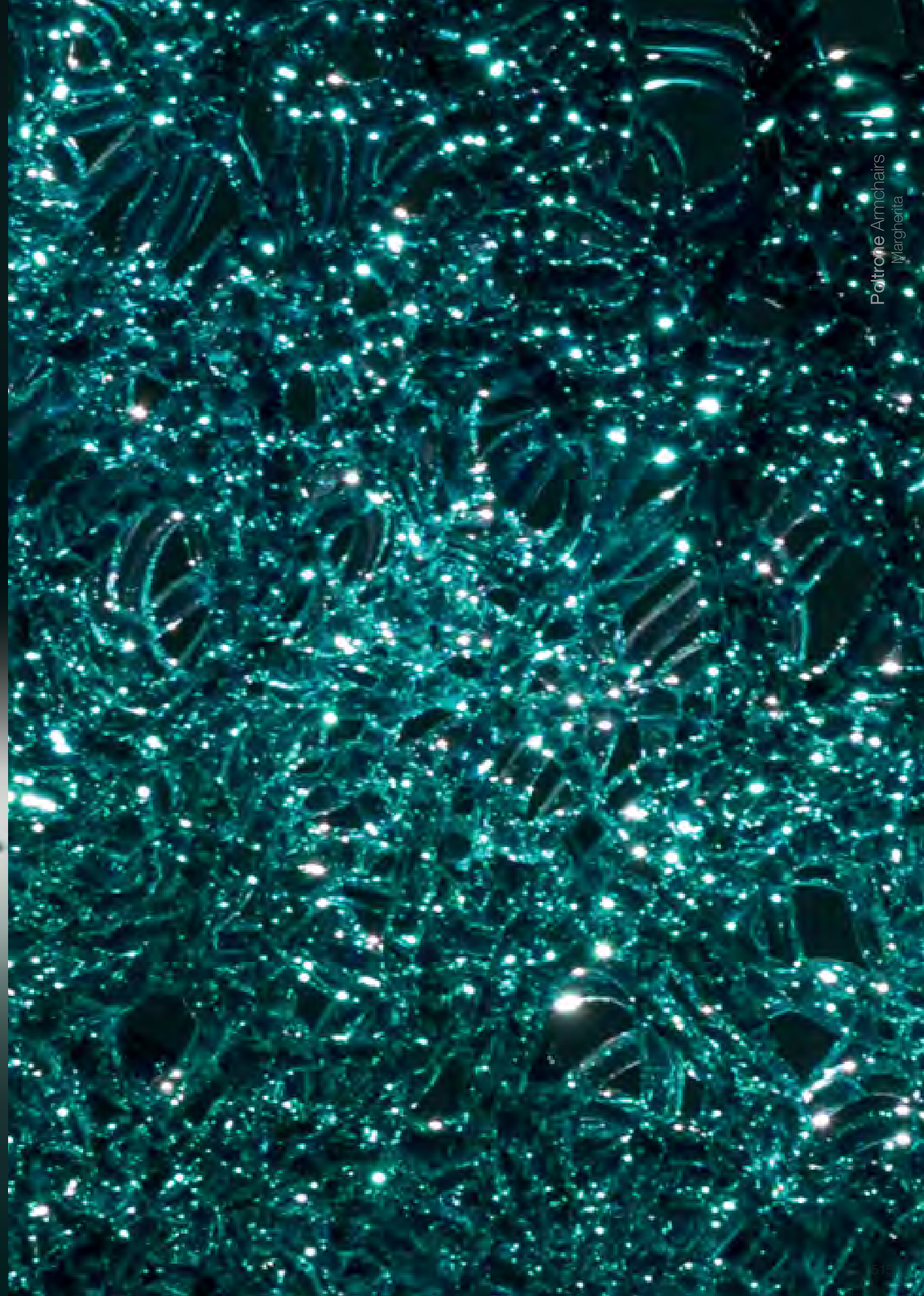







## Rose Chair

Masanori Umeda



**A forma di rosa e preziosa come una creazione di alta sartoria. I “petali” sono imbottiti a mano singolarmente, per rendere la seduta intima e accogliente, e assemblati a strati sulla struttura di metallo modellato con piccole parti di legno sagomato. Il rivestimento di velluto ricorda la sensazione tattile di toccare i petali di una rosa.**

Rose-shaped and as precious as a creation of haute couture. The “petals” are filled individually by hand to make the seat cozy and welcoming. They are assembled in layers on the structure of molded metal with small parts in shaped wood. The velvet covering reminisces of the tactile sensation of touching the petals of a rose.

**En forme de rose et précieux comme une création de haute couture. Les « pétales » sont rembourrés à la main un à un, pour rendre l’assise plus intime et accueillante, et assemblés en couches sur la structure en métal modelé avec de petites parties en bois façonné. Le revêtement en velours rappelle la sensation tactile de toucher les pétales d’une rose.**

In Form einer Rose, wertvoll wie eine Haute Couture Kreation, Die “Blütenblätter” werden einzeln von Hand gefüllt, um den Sessel kuschelig und intim zu machen, und dann in verschiedenen Schichten auf die modellierte Metallstruktur, die einen kleinen Holzanteil besitzt, festgenäht. Die Samtbezüge erinnern an die Sensation beim Anfassen eines Blütenblatts.















L'imbottitura è di poliuretano espanso e ovatta sintetica. Le gambe sono d'alluminio massiccio, lucido e verniciato con finitura trasparente essiccata in forno. Il rivestimento è di velluto.

The padding is in polyurethane foam and synthetic wadding. The legs are made of solid aluminum, polished shiny and painted with a kiln-dried transparent finish coating. The velvet covering is available in the colours of the collection.

Le rembourrage est en mousse de polyuréthane et ouate synthétique. Les pieds sont en aluminium massif, poli brillant et peints avec une finition transparente séché au four. Le revêtement de velours est disponible dans les couleurs de la collection.

Die Polsterung ist aus Polyurethanschaum und synthetischer Watte. Füße aus robustem glänzendem Aluminium, mit einer transparenten im Ofen getrockneten Oberflächenbehandlung. Samtbezug in den Farben der Kollektion.



Poltrone Armchair  
Poltrone Chair





Poltrone Armchairs  
Rose Chair



## Sponge

Peter Traag



La poltrona è il risultato unico ottenuto da un procedimento completamente manuale. Il poliuretano liquido viene schiumato all'interno di uno stampo chiuso dove è già stato disteso il rivestimento oversize. La pelle del rivestimento si aggrega sospinta dalla schiuma poliuretanic, corrugandosi e creando pieghe ogni volta diverse. Il risultato è una poltrona dalla grafia unica e suggestiva.

This chair is the unique result obtained from a completely manual process. The liquid polyurethane is foamed inside a closed mold where the oversized leather upholstery has already been laid. The leather of the covering crinkles driven by the push of the polyurethane foam, creating creases and ripples in different fashion every time. The result is an armchair with unique and evocative graphics.

**Le fauteuil est le seul résultat d'un processus entièrement manuel. Le polyuréthane liquide est transformé en mousse dans un moule fermé, où il a déjà été tendu le revêtement surdimensionné.**

**Le cuir est entraîné par la mousse de polyuréthane, ce qui crée des plis et des ondulations différents à chaque fois. Le résultat est un fauteuil avec des graphismes uniques et évocateurs.**

Dieser Sessel ist das einzigartige Ergebnis eines komplett von Hand gearbeiteten Prozesses. Das flüssige Polyurethan wird in eine geschlossene Gussform geschäumt, in die vorher ein übergroßer Bezug gelegt worden ist. Das Leder des Bezugs zieht sich durch den Druck des Polyurethanschaums zusammen und erhält so seine Falten, die jedes Mal anders ausfallen. Das Resultat ist ein Sessel mit einzigartiger und suggestiver Handschrift.







Il momento fondamentale della lavorazione avviene “al buio”, quando il poliuretano liquido viene iniettato all’interno del grande rivestimento. La pelle si concentra in particolari punti sospinta dall’espansione del poliuretano. Il risultato sono pieghe generate dalle dinamiche incontrollabili di quest’espansione, e increspature sempre diverse sulla superficie del rivestimento.

The most important moment of the processing is done “in the dark” when the liquid polyurethane is injected inside the big covering. The leather concentrates in particular spots driven by the expansion of the polyurethane. The results are folds generated by the dynamics of this uncontrollable expansion, and ever different ripples on the surface of the covering.

Le moment crucial du traitement se fait “dans le noir”, lorsque le liquide de polyuréthane est injectée dans le grand revêtement . Le cuir est concentré dans certains points entraînés par l’expansion du polyuréthane. Le résultat sont des plis générés par la dynamique incontrôlable de cette expansion, et des ondulations toujours différentes sur la surface du revêtement.

Der entscheidende Moment während des Arbeitsprozesses geschieht “im Verborgenen”, wenn das flüssige Polyurethan in den großen Bezug injiziert wird. Das Leder konzentriert sich durch die Expansion des Polyurethans an speziellen Punkten. Hieraus resultieren Falten, die durch die Dynamik dieser unkontrollierbaren Expansion entstehen, und eine immer wieder anders aussehende verknitterte Oberfläche des Bezugs.





## Vermelha

Fernando e Humberto Campana



**500 metri di corda speciale. Una settimana di lavoro. Altissima specializzazione. Sono necessari per creare questa poltrona avvolgente, con struttura di alluminio e acciaio e intreccio manuale della corda direttamente sulla struttura. L'inedita imbottitura è creata dalla sovrapposizione progressiva di centinaia d'intrecci abbondanti sull'intelaiatura di base.**

500 meters of special rope. A week of work. High specialization. They are all needed to create this wrap-around chair with aluminium and steel frame, and manual weaving of the rope directly onto the frame. The unique padding is created by progressive overlapping of hundreds of abundant twines on the frame.

**500 mètres de corde spéciale. Une semaine de travail. Une très haute spécialisation. Tout ce la est nécessaire pour créer ce fauteuil enveloppant avec une structure en aluminium et acier et tissé à la main avec de la corde directement sur la structure. Le rembourrage inédit est créé par la superposition progressive de centaines de ficelles abondantes sur le châssis de base.**

500 Meter Spezialseil. Eine Woche Arbeit. Mit höchster Spezialisierung. Dies alles wird bei der Kreation dieses gewickelten Sessels benötigt, mit einem Gestell aus Aluminium und Stahl und der von Hand gearbeiteten Verflechtung des Seils direkt auf das Gestell. Diese einzigartige Polsterung entsteht durch die progressive Überlappung von Hunderten großzügiger Schlaufen auf dem Gestell.





Poltrone Armchairs  
Vermelha















500 metri di corda creano il volume della poltrona. L'intelaiatura viene intrecciata direttamente sulla struttura di tubolare d'acciaio verniciato, a sua volta fissata alle gambe d'alluminio massiccio. Successivi strati d'intreccio creano una sorta d'imbottitura.  
Fondamentale l'abilità di mani esperte per intrecciare questa corda con anima acrilica e rivestimento in cotone. Occorrono più di quarantacinque ore di lavoro solo per l'intreccio.

500 meters of rope create the volume of the chair. The casing is woven directly onto the structure of painted tubular steel, which in turn is secured to the legs of solid aluminum. Subsequent layers of twine create a sort of padding. The ability of experienced hands to weave this rope with acrylic core and cotton cover is fundamental. It takes more than forty-five hours of work just for the weaving.

500 mètres de corde créent le volume du fauteuil. Le cadre est filé directement sur la structure tubulaire en acier peint, fixé à son tour aux pieds en aluminium massif. Des couches supplémentaires de cordes créent une sorte de rembourrage.

L'habilité de mains expertes est indispensable pour filer cette corde avec une base acrylique et un revêtement en coton. Plus de quarante-cinq heures de travail sont nécessaires seulement pour le filage.

500 Meter Schnur bilden das Volumen dieses Sessels. Der Rahmen wird direkt auf die Struktur aus lackiertem Stahlrohr geflochten, die auf massiven Aluminiumfüßen basiert. Aufeinanderfolgende Lagen des Geflechts kreieren eine Art Polsterung. Das Können von erfahrenen Händen ist fundamental für das Flechten dieses Seils mit Acrylkern und Baumwollüberzug. Mehr als 45 Arbeitsstunden werden alleine für das Geflecht benötigt.











Poltrone Armchairs  
Vermelha



# Diamond Collection

La versione Diamond mescola la purezza del cristallo con l'eccellenza del progetto. Nata da una collaborazione con Swarovski, l'azienda austriaca prima produttrice di cristallo molato, è una collezione dedicata a chi apprezza lusso e sensualità. Il primo pezzo, Flap Diamond, è stato prodotto nel 2001: un divano Flap tempestato di 750mila cristalli Swarovski. Nel 2005, nascono altri pezzi preziosi: Getsuen Diamond e Tatlin Diamond, che brillano di luce con i cristalli Swarovski. Ogni pezzo è "firmato" dai marchi di entrambe le aziende, impressi su un'etichetta metallica: garanzia di autenticità e unicità per veri e propri oggetti del desiderio.

The version Diamond mixes the purity of crystal with design excellence. Born from a collaboration with Swarovski, the Austrian company leading producer of cut crystal, it's a collection dedicated to those who appreciate luxury and sensuality. The first piece, Flap Diamond, was produced in 2001: a Flap studded with 750 thousands Swarovski crystals. In 2005, other precious pieces were born: Getsuen and Tatlin Diamond, sparkling light with Swarovski crystals. Each piece is "signed" by the brands of both companies, etched on a metallic label: a guarantee of authenticity and uniqueness for true objects of desire.

La version Diamond mélange la pureté du cristal avec l'excellence du DESIGN. Issue de la collaboration avec Swarovski, l'entreprise autrichienne, première productrice de cristal taillé, c'est une collection dédiée à ceux qui apprécient le luxe et la sensualité. La première pièce, Flap Diamond, a été produite en 2001 : un canapé Flap clouté de 750 000 cristaux Swarovski. En 2005, d'autres pièces précieuses voient le jour : Getsuen Diamond et Tatlin Diamond, qui brillent de lumière avec les cristaux Swarovski. Chaque pièce est « signée » par les marques des deux entreprises, gravées sur une étiquette métallique: une garantie d'authenticité et d'unicité pour des véritables objets de désir.

Die Version Diamond vereint die Reinheit des Kristalls mit der Exzellenz des Projekts. Entstanden aus einer Kollaboration mit Swarovski, dem österreichischen Spitzenhersteller für geschliffenes Kristall, ist es eine Kollektion für diejenigen, die Luxus und Sinnlichkeit zu schätzen wissen. Das erste Exemplar, Flap Diamond, wurde 2001 produziert: ein mit 750.000 Swarovski-Kristallen übersätes Flap Sofa. 2005 wurden weitere exklusive Stücke geboren: Getsuen und Tatlin Diamond, die mit den Swarovski-Kristallen besetzt im Licht funkeln. Jedes Stück wird mit den Markenzeichen der beiden Firmen mit einem eingraviertem Metalletikett "signiert": Garantie für die Authentizität und Einzigartigkeit echter Objekte der Begierde.





## Flap Diamond

Francesco Binfaré



Diamond collection  
Flap Diamond





# Getsuen Diamond

Masanori Umeda



Diamond collection  
Getsuen Diamond





## Tatlin Diamond

Mario Cananzi e Roberto Semprini







La magia di Diamond Collection Crystallized™ with Swarovski è ottenuta utilizzando un tessuto speciale ad alta resistenza contenente Kevlar, a cui vengono applicati i cristalli dopo il taglio. La tecnologia "hot fix", brevettata da Swarovski, consente di eseguire il decoro applicando al tessuto i cristalli. Il tessuto finito è poi cucito manualmente direttamente sul prodotto. Un lavoro di alta sartoria.

The magic of Diamond Collection Crystallized™ with Swarovski is achieved using a special high-strength fabric containing Kevlar, to which the crystals are applied after cutting. The technology "hot fix", patented by Swarovski, allows you to create any decor by applying the crystals to the fabric. The finished fabric is then sewn by hand directly on to the product. A craft of haute couture.

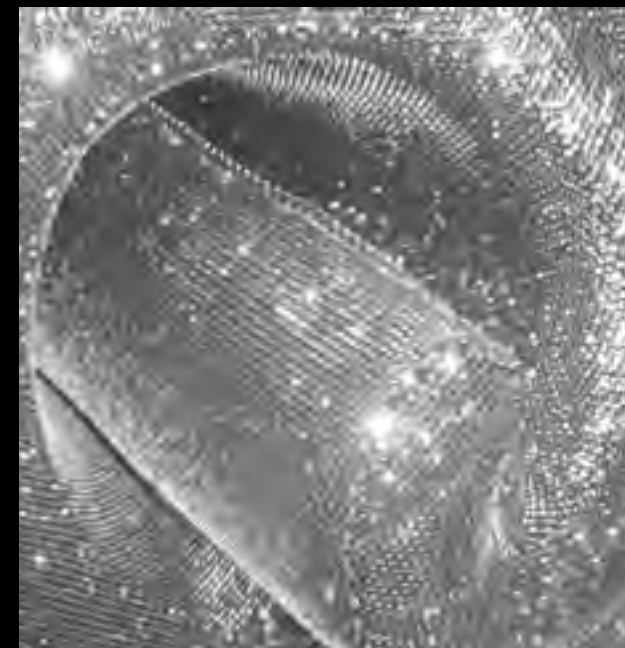

La magie de la Diamond Collection Crystallized™ avec Swarovski est obtenue en utilisant un tissu spécial à haute résistance contenant Kevlar, au quel les cristaux sont appliqués après la coupe. La technologie "hot fix" brevetée par Swarovski, permet de créer tout décor en appliquant les cristaux sur le tissu. Le tissu fini est ensuite cousu à la main directement sur le produit. Un travail de haute couture.

Die Magie der Diamond Collection Crystallized™ mit Swarovski stammt aus dem Einsatz eines besonderen Stoffs mit hoher Resistenz und einem Kevlaranteil, auf den nach dem Zuschnitt die Kristalle appliziert werden. Das von Swarovski patentierte "Hot Fix"-Verfahren ermöglicht die Applikation der Kristalle auf den Stoff. Der fertige Stoff wird danach von Hand direkt auf das Produkt genäht. Eine Haute Couture Kreation.



**Letti**  
Beds  
**Lits**  
Betten



## Stand by Me

Francesco Binfaré



Letti Beds  
Stand by Me

**Due cuscini "intelligenti" modellabili individualmente fanno da testiera, aggiungendo ulteriore comfort alla soffice imbottitura che riveste l'intera struttura. Volumi generosi e rivestimenti disponibili nei tessuti della collezione. Massimo comfort. L'inventore del "cuscino intelligente" ha creato una testata con due cuscini/schienale che possono inclinarsi separatamente in diverse posizioni.**

Two "smart" cushions that can be individually tilted from the headboard, adding further comfort to the soft padding that covers the entire structure.

Generous volumes and coverings available in the fabrics of the collection. Maximum comfort. The inventor of the "smart cushion" has created a headboard with two cushions/backrest that can tilt separately in different positions.

**Deux coussins « intelligents » modulables de façon individuelle servent de tête de lit et ajoute un confort supplémentaire au rembourrage souple qui couvre toute la structure.**

**Volumes généreux et revêtements disponibles dans les tissus de la collection.**

**Confort maximum. L'inventeur du « coussin intelligent » a créé une tête de lit avec deux coussins/dossier qui peuvent être inclinés séparément en différentes positions.**

Zwei „intelligente“, einzeln modellierbare Kissen bilden den Kopfteil des Bettes und sorgen neben der weichen Polsterung der gesamten Struktur für zusätzlichen Komfort.

Großzügige Volumen; Bezüge in den Stoffen der Kollektion erhältlich.

Höchster Komfort. Der Erfinder des „intelligenten Kissens“ hat ein Kopfteil mit zwei Kissen/Rückenlehnen geschaffen, die unterschiedlich voneinander in verschiedene Positionen zurechtgebogen werden können.









Letti Beds  
Stand by Me



I cuscini "intelligenti" della testata si muovono con una lieve pressione, consentendo un utilizzo versatile e differenziato.

The "intelligent" cushions of the headboard move with a slight pressure, allowing a versatile and differentiated use.

Les coussins « intelligents » de la tête de lit se déplacent grâce à une légère pression, en permettant une utilisation versatile et différenciée.

Die „intelligenten“ Kissen des Kopfteils können durch leichten Druck bewegt werden und ermöglichen einen vielseitigen und individuellen Gebrauch.



Letti Beds  
Stand by Me



L'eleganza di questo letto è essenziale. Rimane integra anche nella versione notturna e più intima, quando rimane spogliato dal rivestimento che protegge la freschezza di lenzuola e coperte durante il giorno.

The elegance of this bed is essential. It remains intact even in the night and more intimate version, when it remains stripped from the covering that protects the freshness of sheets and blankets during the day.

L'élégance de ce lit est essentielle. Elle reste intègre également dans sa version nocturne et plus intime, lorsqu'il est dévêtu de son revêtement qui protège la fraîcheur des draps et des couvertures pendant la journée.

Die Eleganz dieses Betts ist essentiell. Sie bleibt unverändert, auch in der nächtlichen und intimen Version des Betts, ohne seinen Bettüberwurf, der während des Tages die Frische der Bettwäsche und Decken bewahrt.







Letti Beds  
Stand by Me



Perfetto per dormire, sognare, riposare. Ma anche per leggere, sfogliare il tablet, guardare la televisione.  
Stand by Me è la soluzione che rispecchia il mutare dei nostri comportamenti abitativi.

Perfect for sleeping, dreaming, resting. But also to read, browse the tablet, watch television. Stand by Me is the solution that reflects the changing of our behaviors in the house.

Parfait pour dormir, rêver, se reposer. Mais également pour lire, feuilleter votre tablette, regarder la télévision.  
Stand by Me est la solution qui reflète le changement de nos habitudes de vie.

Perfekt zum Schlafen, Träumen, Ausruhen. Aber auch zum Lesen, zum Tablet benutzen oder zum Fernsehen.  
Stand by Me steht für die Veränderung unserer Lebensgewohnheiten zu Hause.



Letti Beds  
Stand by Me







Stand by Me è il letto ideale per qualsiasi stile. Sta bene in una camera da letto contemporanea così come in una classica. Le linee semplici e le proporzioni, insieme all'ampia gamma dei rivestimenti a disposizione, lo rendono elegante e accogliente sempre, di notte come di giorno. A destra, un dettaglio del tessuto strutturato usato per rivestire la base, completamente imbottita di soffice poliuretano espanso.

Stand by Me is the ideal bed for any style. It fits well in a contemporary bedroom as well as in a classic one. The simple lines and proportions, together with the wide range of coverings available, make it elegant and always welcoming, at night and during the day. On the right, a detail of the structured fabric used to cover the base, completely padded with soft polyurethane foam.

Stand by Me est le lit idéal pour tout style. Il trouve sa place aussi bien dans une chambre à coucher contemporaine que dans une chambre classique. Les lignes simples et les proportions, avec l'ampleur de la gamme des revêtements à disposition, le rendent élégant et accueillant toujours, de nuit comme de jour. À droite, un détail du tissu structuré utilisé pour habiller la base, entièrement rembourrée de polyuréthane expansé moelleux.

Stand by Me ist das ideale Bett für jeden Einrichtungsstil. Es passt sich einem Schlafzimmer im zeitgenössischen wie auch im klassischen Stil an. Die einfache Linienführung und seine Maße, gemeinsam mit dem breitgefächerten Sortiment an verfügbaren Stoffen machen dieses Bett zu einem eleganten und gemütlichen Objekt. Bei Nacht und bei Tag. Auf der rechten Seite: Detailansicht des strukturierten Stoffes für das Bettgestell, das völlig mit weichem Schaumstoff gepolstert ist.













**Accessori**  
Accessories  
**Accessoires**  
Accessoires



# Campana

Fernando e Humberto Campana



**Infiniti giochi di luce e riflessi d'impagabile lucentezza con questa lampada a sospensione. La "campana" è costituita da centinaia di lamiera d'alluminio, tagliate al laser in forme irregolari e giuntate a mano. Forte luce che cade, concentrata, dall'alto, ma anche luce delicata che sfugge dalle fessure tra una lamiera e l'altra.**

Endless plays of light and incredible shining reflections with this hanging lamp. The "bell" is made up of hundreds of sheets of aluminum, laser-cut into irregular shapes and affixed by hand. Strong light that falls, concentrated, from above, but also gentle light that escapes from the cracks between a metal sheet and the next.

**Des jeux de lumière et de reflets infinis d'un éclat inestimable avec cette lampe suspendue. La « campana » (cloche) est constituée de centaines de feuilles d'aluminium, coupées au laser de façon irrégulière et fixées à la main. Une lumière forte qui tombe, concentrée, du haut, mais également une lumière délicate qui passe à travers les fissures entre une feuille et l'autre.**

Unendliche Lichtspiele und unglaublich reflektierender Glanz bei dieser Hängelampe. Die "Glocke" besteht aus Hunderten von Aluminiumblättern, die per Laser in unregelmäßige Formen geschnitten wurden, und die von Hand miteinander vernietet werden. Ein starker Lichtstrahl, der konzentriert von oben kommt, aber gleichzeitig auch ein sanftes Licht, das zwischen den Ritzen der Metallblätter hindurchschimmert.



**“Le Café Campana” Musée de la Gare d’Orsay, Paris**

Pannelli specchianti della collezione “Brasilia” fanno da sfondo al Café e dal soffitto scendono ad altezze diverse le lampade “Campana” in oro; gli intrecci delle poltrone “Corallo” si trasformano in paravento ed una nuova sedia “Orsay” disegnata dai Fratelli Campana completano l’arredo del Café che prende il nuovo nome di “Café Campana”.

**“Le Café Campana” Musée de la Gare d’Orsay, Paris**

“Brasilia” mirrored panels are the background of the Café and different heights of “Campana” lamps in gold come down from the ceiling; the interlacement of “Corallo” chairs turn into screen and all together with a new chair, “Orsay” also by Campana Brothers, complete the furniture of the Café that is now known as “Café Campana.”

**“Le Café Campana” Musée de la Gare d’Orsay, Paris**

Panneaux miroirs de la collection “Brasilia” sont situés au fond du Café, et des lampes “Campana” en or descendent du plafond à différentes hauteurs; les tressages métalliques de la chaise “Corallo” se transforment en écrans et ensemble avec une nouvelle chaise “Orsay” dessinée par les Frères Campana, complètent le décor du Café qui prend son nouveau nom de “Café Campana”.

**“Le Café Campana” Musée de la Gare d’Orsay, Paris**

“Brasilia” Spiegel-Paneele bilden den Hintergrund des Cafes und von der Decke hängen in unterschiedlichen Höhen mehrere “Campana”-Lampen in gold; die Flechtungen der Sessel “Corallo” werden zu Paravents und ein neuer Stuhl “Orsay”, Design ebenfalls der Brüder Campana, vervollständigen die Ausstattung des Cafes, das jetzt den Namen “Café Campana” bekommt.





Centottanta sagome irregolari di lamiera di alluminio anodizzato lucido argento o oro, tagliate al laser e giuntate manualmente. Illuminazione con tre lampadine attacco E27/E26 nella campana grande, una sola nella campana piccola.

One hundred and eighty irregular shapes of shiny silver or gold anodized aluminium sheet, laser-cut and manually affixed. Lighting with three light bulbs E27/E26 attack in the large bell, only one in the small bell.

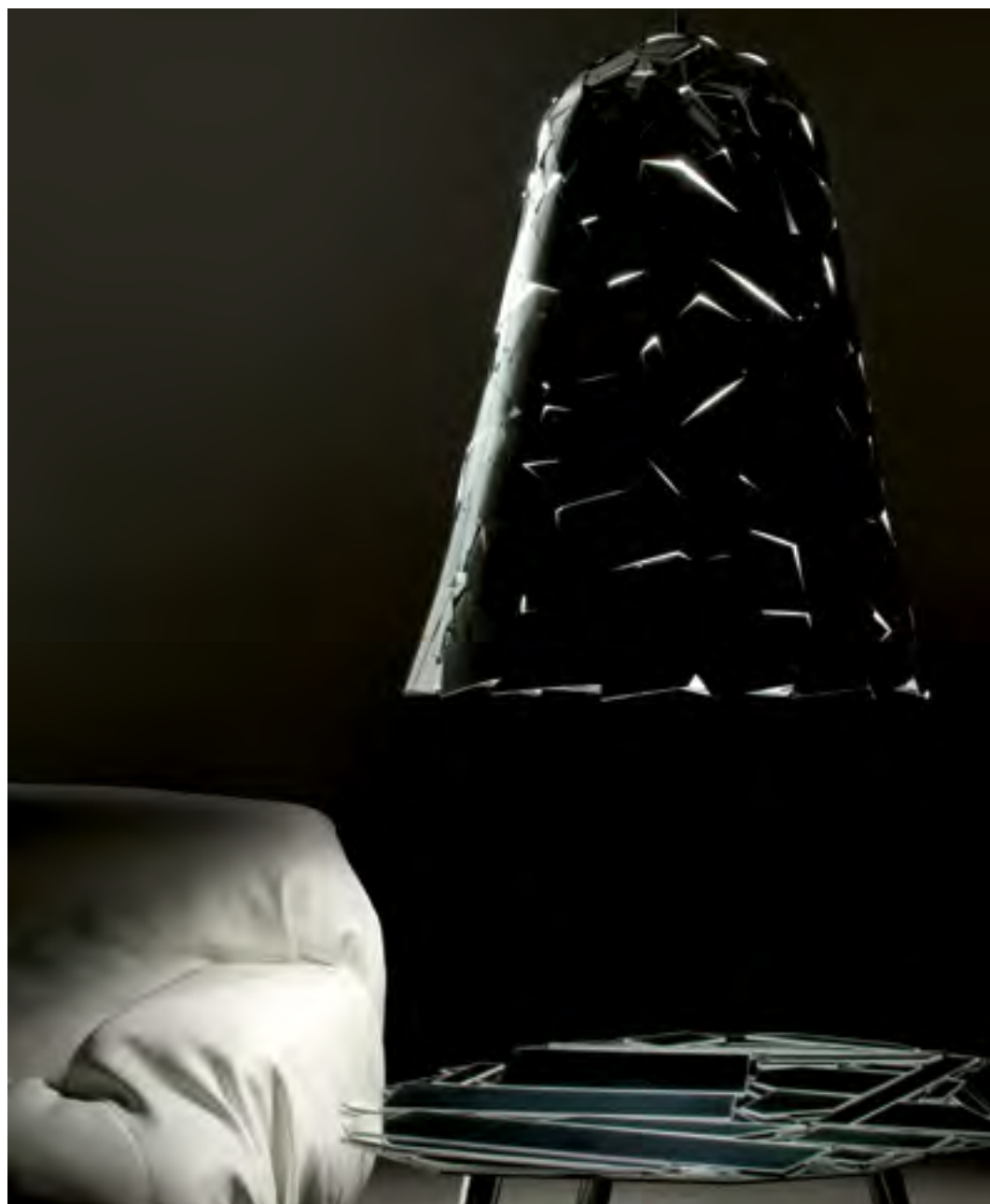

Cent quatre-vingts formes irrégulières de aluminium anodisé poli argent ou d'or, découpées au laser et jointées à la main. Éclairage avec trois ampoules E27 / E26 dans la grande lampe Campana, et une ampoule dans la petite lampe Campana.

Einhundertachtzig irreguläre Formen aus glänzenden silber oder goldfarbenen anodisierten Aluminiumblättern, die per Laser geschnitten und per Handarbeit fixiert werden. Eine Beleuchtung mit drei E27/E26 Glühbirnen in der großen Glocke, eine nur in der kleinen Glocke.





# Ines

Jacopo Foggini



**È una lampada polimorfa. Sinuosa e slanciata, con lunghissime gambe. È preziosa, rivestita di “oro colato”.  
Ha uno stelo che si ramifica come un albero, la dinamica e le proporzioni di un lampadario rovesciato.  
La luce è diffusa da tre piccole abat-jour, volutamente piazzate in modo asimmetrico. La struttura è di  
polycarbonato verniciato a mano. È una lampada artistica, una scultura.**

It is a polymorphic lamp. Sinuous and slender with very long legs. It is precious, coated with “pure gold.” It has a stem that branches out like a tree, the dynamics and proportions of an inverted chandelier. The light is diffused by three small abat-jours, deliberately placed asymmetrically. The structure is of hand-painted polycarbonate. It is an artistic lamp, a sculpture.

**C' est une lampe polymorphes. Sinueuse et de forme effilée avec de très longues jambes. Précieuse, et  
revêtue de “or coulé”. Elle a une tige qui se ramifie comme un arbre, la dynamique et les proportions d'un  
lustre renversé. La lumière est diffusée par trois petits abat-jours, délibérément placés asymétriquement.  
La structure est en polycarbonate peint à la main. C'est une lampe artistique, une sculpture.**

Eine polymorphe Lampe. Anmutig und schlank mit langen Beinen. Sie ist edel und mit “gegossenem Gold” bedeckt. Mit einem Stamm aus dem sich die Verästelungen, wie bei einem Baum ranken, die Dynamik und Proportionen eines umgedrehten Kronleuchters. Das Licht schimmert aus drei kleinen Lampenschirmen, die absichtlich asymmetrisch angeordnet sind. Die Struktur ist aus von Hand lackiertem Polykarbonat. Eine künstlerische Lampe, eine Skulptur.







Ogni lampada della collezione di Jacopo Foggini è una scultura diversa dalle altre. Altezza, larghezza, forma, colore e distribuzione della materia, modellata a mano, rendono ogni esemplare prezioso e unico. Ogni lampada ha un suo carattere, elegante e individuale.

Each lamp of Jacopo Foggini collection is a different sculpture from the others. Height, width, shape, color and distribution of matter, molded by hand, make each one precious and unique. Each lamp has its own character, stylish and individual.



Chaque lampe de la collection de Jacopo Foggini est une sculpture différente de l'autre. L'hauteur, la largeur, la forme, la couleur et la distribution de la matière, modelé à la main, ce qui rend chaque pièce précieux et unique. Chaque lampe a son propre caractère, élégant et individuel

Jede Lampe der Kollektion von Jacopo Foggini ist eine Skulptur, die jedes Mal einzigartig ist. Höhe, Breite, Form, Farbe und Distribution der Materie, die von Hand modelliert wird, machen jedes Exemplar zu einem exklusiven Unikat. Jede Lampe hat ihren eigenen eleganten und individuellen Charakter.









“Lavoro con la luce nelle mie sculture. Volevo creare un oggetto che dialogasse con quei bellissimi divani che caratterizzano la produzione Edra. Volevo una lampada importante ma che si potesse leggere come un elemento naturale, modellato nei miei materiali caratteristici ma che desse l'impressione del metallo. È così è nata Ines, dedicata a una delle donne più importanti della mia vita”.

Jacopo Foggini.

“I work with light in my sculptures. I wanted to create an object that would dialogue with those beautiful sofas that characterize Edra production. I wanted an important lamp but one that could be read as a natural element, molded in my characteristic materials, but also one that would give the impression of metal. Thus it was born Ines, dedicated to one of the most important women in my life”.

Jacopo Foggini.

“Je travaille avec la lumière dans mes sculptures. Je voulais créer un objet qui pourrait dialoguer avec ces très beaux canapés qui caractérisent la production Edra.

Je voulais une lampe importante, mais qui pourrait être vue comme un élément naturel, modelée dans mes matériaux habituels, en tout donnant aussi l'idée de métal. Ainsi, Ines est née, dédiée à l'une des femmes les plus importantes de ma vie”.

Jacopo Foggini.

“Ich arbeite bei meinen Skulpturen mit Licht. Ich wollte ein Objekt schaffen, das mit den wundervollen Sofas, die die Produktion Edras charakterisieren, dialogiert. Ich wollte eine bedeutende Lampe, die sich aber gleichzeitig wie ein natürliches Element lesen lässt, geformt aus den für mich charakteristischen Materialien, die aber gleichzeitig den Eindruck von Metall geben sollten. Und so entstand Ines, einer der wichtigsten Frauen in meinem Leben gewidmet”.

Jacopo Foggini





## Miraggio

Fernando e Humberto Campana



**Grande specchio a parete, sospeso dall'alto con sostegno che lo distanzia dal muro e lo mette in maggiore evidenza. Il riflesso è dato da una superficie composta di sagome irregolari di metacrilato colorato e specchiante, unite con fascette di nylon.**

Large hanging wall mirror, suspended from above with a wall mount that keeps it distant from the wall, for major emphasis. The reflection is given by a surface composed of irregular shapes of colored mirrored methacrylate, joined by nylon straps.

**Grand miroir de mur, suspendu au-dessus avec l'appui qui l'éloigne du mur et le met bien en évidence. La réflexion est donnée par une surface composée de formes irrégulières de méthacrylate miroir coloré, reliées par des attaches de nylon.**

Großer Wandspiegel, mit einer Aufhängung, die ihn von der Wand distanziert für eine größere Wirkung. Die Spiegelung ergibt sich durch eine Oberfläche aus unregelmäßigen verspiegelten Methacrylatformen, die durch Kabelbinder verbunden sind.



Sostegno a parete in profilato di alluminio. Sagome di speciale metacrilato Coloreflex, tagliate al laser e unite tra loro da fascette di nylon.

Mounting fixture in aluminium. Silhouettes of special methacrylate Coloreflex, laser-cut and joined together by nylon straps.



Support mural de montage en profilé d'aluminium. Silhouettes de méthacrylate spécial Coloreflex, découpé au laser et reliés par des attaches en nylon.

Wandaufhängung aus Aluminium. Splitter aus einem besonderen per Laser zugeschnittenen und mit Kabelbindern zusammengehaltenen Methacrylat-Coloreflex.





**Sedie**  
Chairs  
**Chaises**  
Stühle



## **Blue Velvet**

Fernando e Humberto Campana



**Poltroncina all'insegna della morbidezza. Interamente rivestita di velluto imbottito e trapuntato. La struttura è di legno verniciato color ebano.**

Armchair in the name of softness. Fully upholstered in padded and quilted velvet. The structure is made of ebony-colored wood.

**Fauteuil à l'enseigne de la douceur. Entièrement recouvert de velours rembourré et matelassée. La structure est en bois peint couleur ébène.**

Sessel im Zeichen der Weichheit. Vollständig mit gepolstertem und gestepptem Samt verkleidet. Struktur aus lackiertem Holz im Farbton Ebenholz.





Sedie Chairs  
Blue Velvet



Innovativa e originale, Blue Velvet è disponibile in tutti i colori dei velluti di cotone in collezione. La gamma dei colori aiuta a collocarla nei diversi ambienti, accentuandone ogni volta la sua naturale disinvolta ed eleganza. È pensata per offrire il massimo comfort in qualsiasi situazione. Il rivestimento imbottito è asportabile per il lavaggio.

Innovative and original, Blue Velvet is available in all the colors of the cotton velvets in the collection. The range of colors helps to place it in different environments, accentuating every time its natural ease and elegance.

It is designed to offer maximum comfort in any situation. The padded cover is removable for washing.



Innovant et original, Blue Velvet est disponible dans toutes les couleurs de velours de coton de la collection. La gamme des couleurs aide à le placer dans les différents environnements, en accentuant à chaque fois sa désinvolture naturelle et son élégance.

Il est conçu pour offrir un confort maximum en toute situation. Le revêtement rembourré est déhoussable pour le lavage.

Innovativ und originell. Blue Velvet ist in allen Farbtönen der Baumwollsamstoffe der Kollektion erhältlich. Eine breite Farbpalette ermöglicht die harmonische Eingliederung in jedes Ambiente und unterstreicht die Optik einer natürlichen Eleganz und Ungezwungenheit.

Höchster Komfort in jeder Situation. Die Polsterung kann zum Reinigen abgenommen werden.





È soffice come un piumino e avvolgente come un abbraccio. Ridefinisce la stessa idea di convivialità regalando comfort assoluto e relax alla sala da pranzo. Complemento perfetto anche per tavoli piccoli così come per tavoli importanti, è una poltroncina che si può utilizzare anche per la scrivania o la lettura, in ogni locale della casa.

It's soft like a comforter and enveloping like a hug. It redefines the same idea of conviviality giving absolute comfort and relaxation to the dining room. A perfect complement for small tables as well as for important tables, it is a small armchair that can also be used for the desk or reading, in every room of the house.

Il est moelleux comme une couette et enveloppant comme une étreinte. Il redessine l'idée même de convivialité en offrant confort absolu et détente dans la salle à manger. Complément parfait aussi bien pour les petites tables que les tables importantes, c'est un fauteuil que l'on peut utiliser également pour le bureau ou pour lire, dans chaque pièce de la maison.

Weich wie eine Daunenecke und umhüllend wie eine Umarmung. Er definiert die Idee des Zusammenseins durch seinen absoluten Komfort und Entspannung im Esszimmer neu. Eignet sich ebenfalls als perfekter Begleiter für kleine oder große Tische, Schreib- oder Lesetische, in jedem Raum.







Sedie Chairs  
Blue Velvet





Secré Chaires  
Eliot, velvet





Sedie Chairs  
Blue Velvet





Sedie Chairs  
Blue Velvet



## **Ella**

Jacopo Foggini



**Poltroncina con braccioli in policarbonato interamente fatta a mano. È sorretta da un piedistallo che le consente la rotazione. Lo stelo è nero. I petali, di colori trasparenti e sfumati, mescolano il verde/blu, l'antracite e l'oro.**

Chair with armrests, entirely handmade in polycarbonate. It is supported by a pedestal that allows rotation. The stem is black. The petals of transparent and soft hues mix green and blue, anthracite and gold.

**Fauteuil avec accoudoir en polycarbonate entièrement fait à la main. Il est soutenu par un piédestal qui lui permet de tourner. La tige est noire. Les pétales, transparents et nuancés, sont un mélange de vert et de bleu, anthracite et or.**

Komplett von Hand gearbeiteter Sessel mit Armlehnen aus Polykarbonat. Gehalten von einem Säulenfuß, der ihn rotieren lässt. Der Stiel ist schwarz. Die Blütenblätter, in durchsichtigen und schattierten Farben, mischen Grün und Blau, Anthracit und gold miteinander.



Ogni sedia della collezione di Jacopo Foggini è una scultura diversa dalle altre.

Altezza dello schienale, larghezza, forma, "polveri e imperfezioni", colore e distribuzione della materia, modellata a mano, rendono ogni esemplare prezioso e unico. Ogni sedia ha un suo carattere, elegante e individuale

Each chair of the Jacopo Foggini Collection is a sculpture unlike any other. Back height, width, shape, "dust and imperfections", colour and distribution of matter, and the fact that it is shaped by hand, make each piece unique and precious. Each chair has its own character, elegant and unique.

Chaque chaise de la collection de Jacopo Foggini est une sculpture différente de l'autre.

L'hauteur du dossier, la largeur, la forme, "la poussière et les imperfections", la couleur et la distribution de la matière, modelé à la main, ce qui rend chaque pièce précieux et unique. Chaque chaise a son propre caractère, élégant et individuel.

Jeder Stuhl der Kollektion von Jacopo Foggini ist eine Skulptur, die jedes Mal einzigartig ist. Höhe der Rückenlehne, Breite, Form, "Staub und Imperfektionen", Farbe und Materialdistribution, und die Realisation in reiner Handarbeit, machen jedes Exemplar zu einem wertvollen Unikat.



















Sedie Chairs  
Ella











Un prezioso color oro per l'iconica poltroncina di polycarbonato lavorato interamente a mano. Il piedistallo conico che consente alla poltroncina di ruotare è placcato oro.

A precious gold color for the iconic armchair in polycarbonate, entirely handmade. The conical pedestal that allows the chair to rotate is gold plated.

Une couleur or précieuse pour le fauteuil emblématique en polycarbonate travaillé entièrement à la main. Le socle conique qui permet au fauteuil de pivoter est plaqué or.

Gold als wertvolle Farbnuance für die vollständig handgefertigte Sessel-Ikone aus Polycarbonat. Der konische Fuß, der die Drehung des Sessels ermöglicht, ist aus plattiertem Gold.





La versione "dorata" di Ella, una poltroncina conviviale con braccioli e scocca formata da "petali" di polycarbonato lavorato a mano. Il colore colato durante la lavorazione si distribuisce ogni volta in maniera diversa, creando particolari sfumature e tonalità. Ogni esemplare è unico e prezioso.

The "gilded" version of Ella, a convivial armchair with armrests and shell formed by "petals" of handmade polycarbonate. The color cast during processing is distributed each time in a different way, creating particular shades and tonalities. Each specimen is unique and precious.

La version « dorée » d'Ella, un fauteuil convivial avec accoudoirs et coque formée de « pétales » de polycarbonate travaillé à la main. La couleur coulée lors du traitement se diffuse chaque fois de façon différente, ce qui crée des nuances et des tons particuliers. Chaque exemplaire est unique et précieux.

Ella in der "goldenen" Ausführung, ein einladender Sessel mit Armlehnen und Schale mit "Blütenblattform" aus handgefertigtem Polycarbonat. Die während der Verarbeitung einfließende Farbe verteilt sich von Mal zu Mal auf andere Weise, wodurch unterschiedliche Nuancen und Farbschattierungen entstehen. Jedes Exemplar ist einzigartig und wertvoll.







Sedie Chairs  
Ella Gold







## Gilda B.

Jacopo Foggini



**Liquida come il whisky. Sfumature calde e ambrate come le foglie del tabacco racchiuse nella trasparenza del cristallo. Sedile e schienale sono un'unica scocca di estruso di polycarbonato, montata su gambe nere semilucide. Eleganza senza tempo. Dedicata a Gilda Bojardi, direttore della rivista Interni.**

Liquid like whiskey. Warm amber tones as the leaves of tobacco wrapped in transparent crystal. Seat and back are a single body of extruded polycarbonate, mounted on semi-glossy black legs. Timeless elegance. Dedicated to Gilda Bojardi, editor-in-chief of Interni.

**Liquide comme le whisky. Des nuances chaudes et ambrées comme les feuilles du tabac renfermées dans la transparence du cristal. Le dossier et l'assise sont une unique coque de polycarbonate extrudé, montée sur des pieds noirs semi-brillants. Éléance intemporelle.**

Fließend wie Whiskey. Warme Bernsteinfarben, wie die Tabakblätter, die in transparentem Kristall verpackt sind. Sitzfläche und Armlehnen stammen aus einer einzigen Schale aus Polykarbonatfaden, die auf halb-glänzend schwarze Füße montiert wird. Zeitlose Eleganz. Eine Widmung an Gilda Bojardi, Chefredakteurin von Interni.





Sedie Chairs  
Gilda B.







Ogni sedia della collezione di Jacopo Foggini è una scultura diversa dalle altre. Altezza dello schienale, larghezza, forma, "polveri e imperfezioni", colore e distribuzione della materia, modellata a mano, rendono ogni esemplare prezioso e unico. Ogni sedia ha un suo carattere, elegante e individuale

Each chair of the Jacopo Foggini Collection is a sculpture unlike any other. Back height, width, shape, "dust and imperfections", colour and distribution of matter, and the fact that it is shaped by hand, make each piece unique and precious. Each chair has its own character, elegant and unique.

Chaque chaise de la collection de Jacopo Foggini est une sculpture différente de l'autre. L'hauteur du dossier, la largeur, la forme, "la poussière et les imperfections", la couleur et la distribution de la matière, modelé à la main, ce qui rend chaque pièce précieux et unique. Chaque chaise a son propre caractère, élégant et individuel.

Jeder Stuhl der Kollektion von Jacopo Foggini ist eine Skulptur, die jedes Mal einzigartig ist. Höhe der Rückenlehne, Breite, Form, "Staub und Imperfektionen", Farbe und Materialdistribution, und die Realisation in reiner Handarbeit, machen jedes Exemplar zu einem wertvollen Unikat. Jeder Stuhl hat seinen eigenen Charakter, elegant und einzigartig.









## **Gina**

Jacopo Foggini



**Giochi di luce e trasparenze per questa sedia che ha seduta e schienale formati da un unico ricamo prezioso di estruso di policarbonato, eseguito a mano. Poggia su quattro gambe di legno verniciate di nero semilucido.**

Play of light and see-through for this chair that has seat and back formed by a precious handmade embroidery in extruded polycarbonate. The monocoque lays on four legs made of wood and painted in semi-glossy black.

**Des jeux de lumière et de transparences pour cette chaise qui a une assise et un dossier formés par une même broderie précieuse en polycarbonate extrudé, fait à la main. Elle s'appuie sur quatre pieds en bois peints en noir semi-brillant.**

Lichtspiele und Transparenz für diesen Stuhl, dessen Sitzfläche und Rückenlehne aus einem einzigen edlen von Hand gearbeitetem Spitzengewebe aus Polykarbonatfaden bestehen. Er steht auf vier schwarzen, halb-glänzenden Holzbeinen.









Sedle Chairs  
Cima









Ogni sedia della collezione di Jacopo Foggini è una scultura diversa dalle altre. Altezza dello schienale, larghezza, forma, “polveri e imperfezioni”, colore e distribuzione della materia, modellata a mano, rendono ogni esemplare prezioso e unico. Ogni sedia ha un suo carattere, elegante e individuale

Each chair of the Jacopo Foggini Collection is a sculpture unlike any other. Back height, width, shape, “dust and imperfections”, colour and distribution of matter, and the fact that it is shaped by hand, make each piece unique and precious. Each chair has its own character, elegant and unique.

Chaque chaise de la collection de Jacopo Foggini est une sculpture différente de l'autre. L'hauteur du dossier, la largeur, la forme, “la poussière et les imperfections”, la couleur et la distribution de la matière, modelé à la main, ce qui rend chaque pièce précieux et unique. Chaque chaise a son propre caractère, élégant et individuel.

Jeder Stuhl der Kollektion von Jacopo Foggini ist eine Skulptur, die jedes Mal einzigartig ist. Höhe der Rückenlehne, Breite, Form, “Staub und Imperfektionen”, Farbe und Materialdistribution, und die Realisation in reiner Handarbeit, machen jedes Exemplar zu einem wertvollen Unikat. Jeder Stuhl hat seinen eigenen Charakter, elegant und einzigartig.



# Jenette

Fernando e Humberto Campana



**È un punto d'unione tra rigido e flessibile questa sedia stampata in poliuretano con armatura interna di metallo. Gambe e sedile rigidi, schienale flessibile grazie a un ventaglio di steli di PVC. Con l'uso prolungato, gli steli si aprono e modellano lo schienale nella sua posizione definitiva.**

It is a point of union between rigid and flexible this chair molded in polyurethane with an internal metal frame. The legs and seat are solid while the back is flexible, thanks to a full swath of PVC rods. With prolonged use, the "stalks" open and shape the back into its final setting.

**Cette chaise est un trait d'union entre le rigide et le flexible, imprimée en polyuréthane avec un cadre interne en métal. Les pieds et l'assise sont rigides, le dossier est flexible grâce à un éventail de tiges en PVC. Avec une utilisation prolongée, les tiges s'ouvrent et façonnent le dossier dans sa position définitive.**

Eine Verbindung zwischen starr und flexibel für diesen Stuhl aus gegossenem Polyurethan mit einem inneren Metallkern. Beine und Sitzfläche stabil, während die Rückenlehne, dank eines Fächers von PVC-Stäbchen, flexibel ist. Bei längerem Gebrauch öffnen sich die Stäbe und formen so die Rückenlehne in ihrer definitiven Form.





Sedie Chairs  
Jenette





Seate Chairs  
Jennifer





Sedle Chair  
Jenette



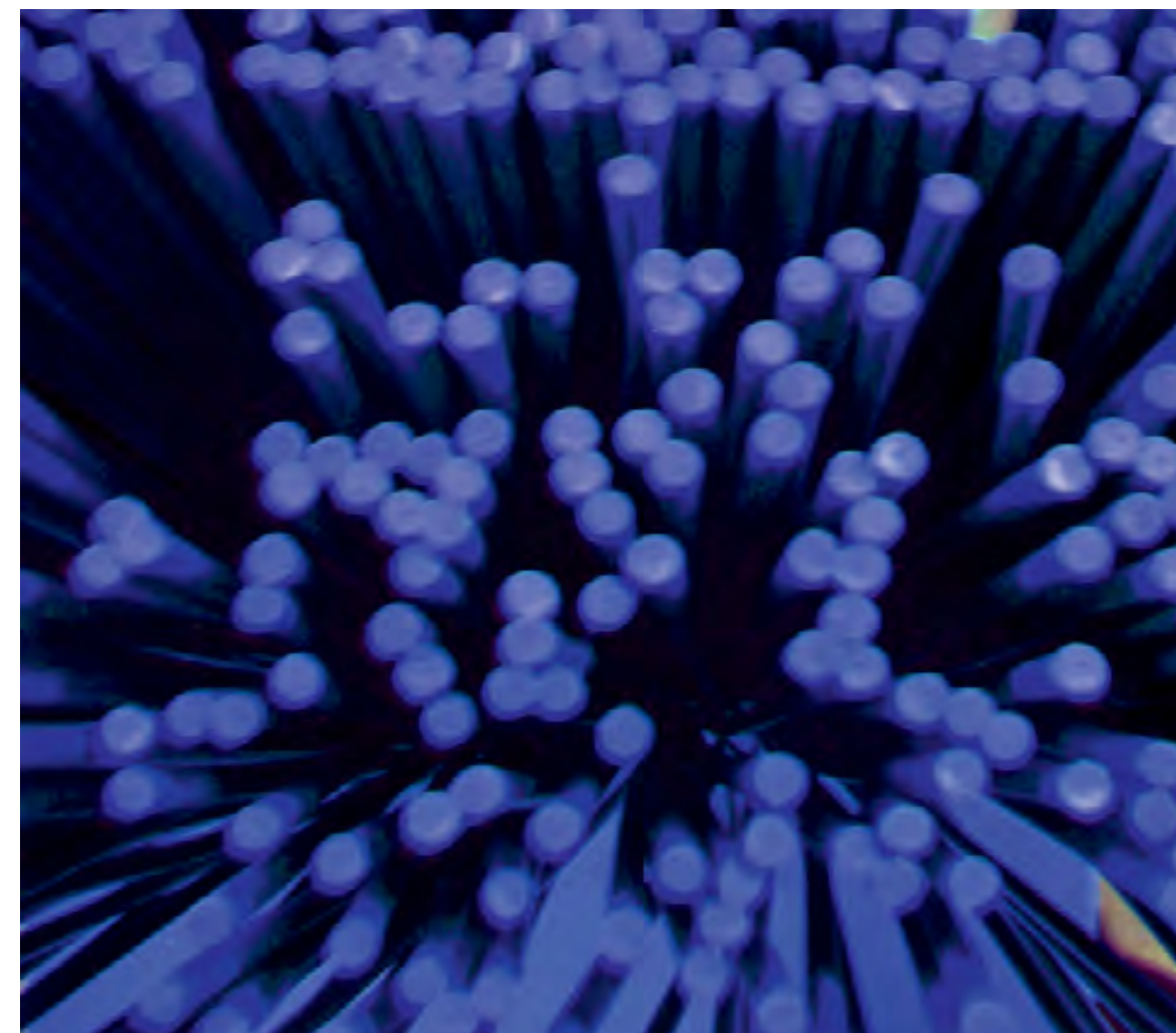

Disponibile in vari colori. Integralmente verniciata con vernici poliuretaniche opache. Lo schienale è composto di circa 900 steli flessibili in PVC con inserto metallico.

Available in a range of colors. Fully painted with matt polyurethane varnish. The back is composed of about 900 flexible stalks made of PVC with metal insert.

Disponibile en différentes couleurs. Intégralement peinte avec des peintures polyuréthane opaques. Le dossier est composé d'environ 900 tiges flexibles en PVC appliquées à la main, et d'un insert métallique.

Erhältlich in verschiedenen Farben. Vollständig mit matten Polyurethanlacken lackiert. Die Rückenlehne besteht aus circa 900 flexiblen, von Hand eingeklebten PVC Stäben, mit einem Metallrahmen.





Sedie Chairs  
Jenette



## Soshun

Masanori Umeda



Sgabello a forma di fiore, con stelo inclinato a formare il sostegno portante. La seduta, accogliente, è imbottita di poliuretano espanso e rivestita di velluto. La struttura portante è volutamente leggera, in tubolare di metallo.

Flower shaped stool with slanted stem to form the bearing support. The cozy seat is padded with polyurethane foam and upholstered in velvet. The structure is intentionally lightweight, in metal tube.

Tabouret en forme de fleur, avec tige inclinée pour former le support. L'assise, accueillante, est rembourré de polyuréthane expansé et revêtu de velours. La structure portante est intentionnellement légère, en métal tubulaire.

Hocker mit Blütenform, mit einem schrägen Stiel, für eine belastbaren Halt. Die einladende Sitzfläche ist mit Polyurethanschaum gepolstert und mit Samt bezogen. Das tragende Gestell ist gewollt leicht aus Metallrohr.





Linea contemporanea. Sostegno orientato diagonalmente. Seduta morbida e accogliente per questo "fiore" elegante e comodo.

Contemporary design. Pedestal oriented diagonally. Soft and cozy seat for this elegant and comfortable "flower."

Design contemporain. Piédestal orienté en diagonale. Assise souple et confortable pour cette élégante et confortable "fleur."

Zeitgenössisches Design. Diagonal ausgerichtetes Gestell. Weiche und einladende Sitzfläche für diese elegante und bequeme "Blüte".

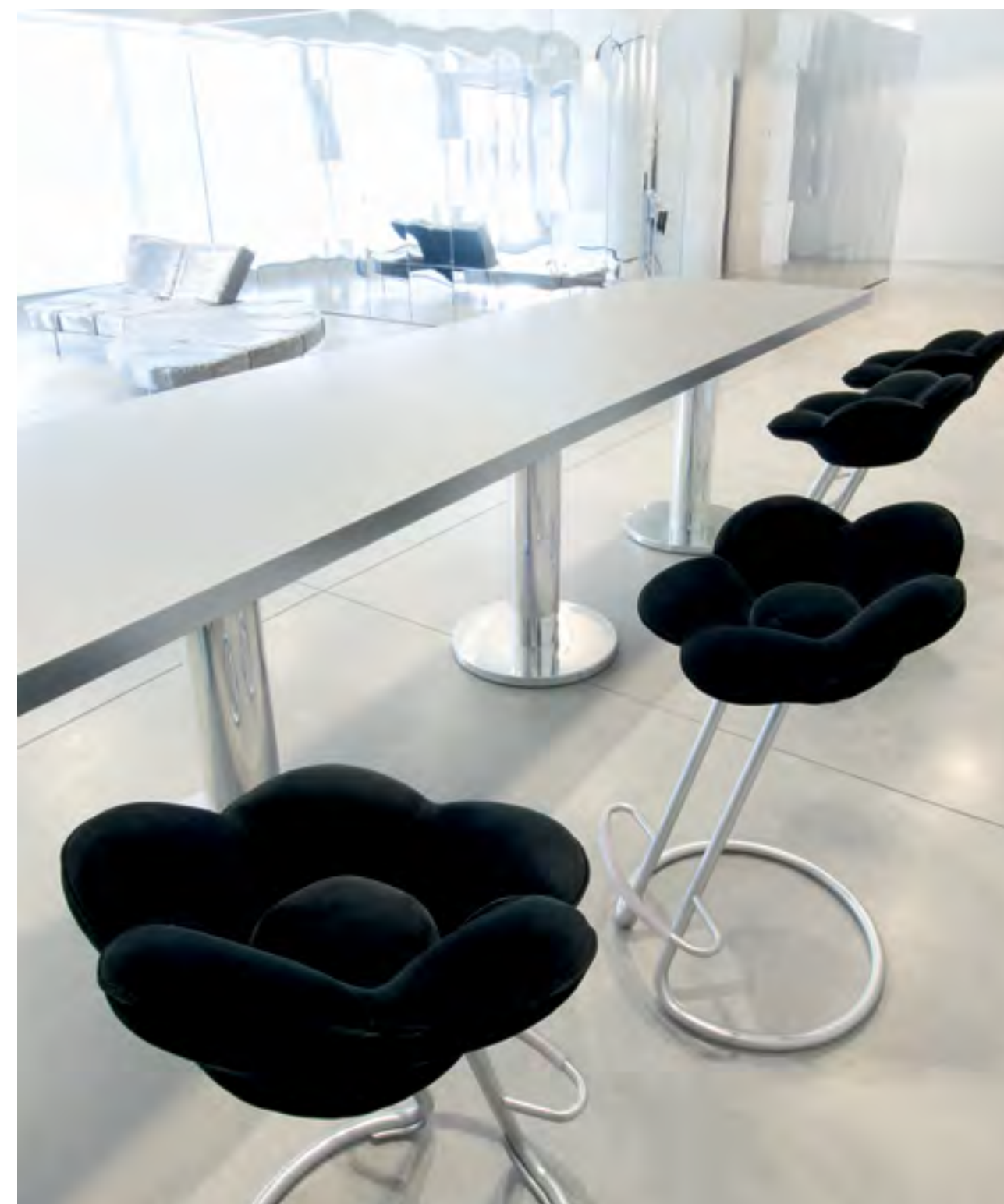







**Tavoli**  
Tables  
**Tables**  
Tische



# Baghdad

Ezri Tarazi



**Ispirato alla planimetria della capitale dell'Iraq, assomiglia a un modello d'architettura industriale. Il piano è costituito da centinaia di diversi profili estrusi d'alluminio, saldati a mano in modo da formare una singola superficie totalmente traforata. Le gambe sono ottenute da profili estrusi bloccati direttamente nel piano.**

Inspired by the layout of the capital of Iraq, it resembles an industrial architecture model. The top is made up of hundreds of different extruded aluminum pieces, hand welded to form a single surface completely perforated. The legs are made from extruded profiles secured directly inside the top.

**Inspiré par le plan de la capitale de l'Irak, il ressemble à un modèle d'architecture industrielle. Le plateau est composé de plusieurs centaines de pièces en aluminium extrudé, soudés à la main pour former une seule surface complètement perforée. Les pieds sont fabriqués des profilés extrudés et fixés directement à l'intérieur du plan.**

Inspired by the Planimetrie der Hauptstadt Iraks, erinnert es an ein Modell der industriellen Architektur. Die Tischplatte besteht aus Hunderten von unterschiedlichen, extrudierten Aluminiumprofilen, die von Hand zusammengeschweißt werden und eine einzigartige Oberfläche bilden, die völlig durchbrochen ist. Die Beine sind aus extrudierten Profilen, die direkt an der Tischplatte fixiert sind.



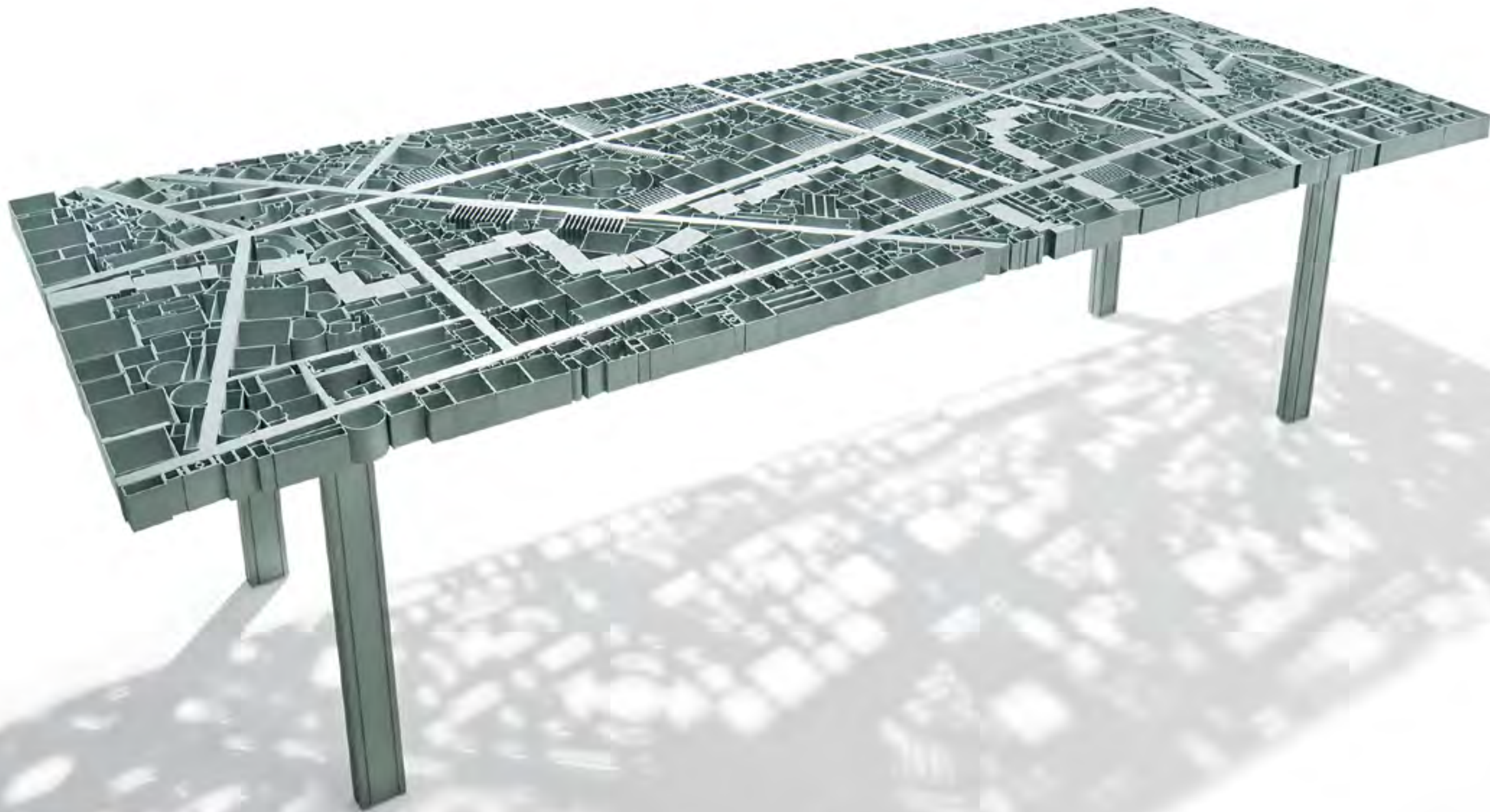









**Il lavoro di saldatura delle centinaia di profili estrusi d'alluminio, di provenienza industriale, richiede altissima specializzazione e molte giornate di lavoro per ogni tavolo.**

The welding of hundreds of extruded aluminum profiles of industrial provenience requires high specialization and many days of work for each table.

**Le soudage des centaines de profils en aluminium extrudé de provenance industrielle nécessite une forte spécialisation et plusieurs jours de travail pour chaque table.**

Das Schweißen der Hunderte von extrudierten Industrieraluminiumprofilen, erfordert höchste Spezialisierung und für jeden Tisch viele Tage Arbeit.







## Brasilia

Fernando e Humberto Campana



**Un mosaico di schegge di specchio caratterizza questo tavolo con piano irregolare, disponibile in varie dimensioni. La struttura è composta di gambe di metallo inclinate a sorreggere una lastra di alluminio che fa da base al mosaico. Le schegge sono di metacrilato specchiante.**

A mosaic of mirror shards characterizes this table with irregular top, available in different sizes. The structure is composed of metal legs inclined to hold up an aluminium sheet top that forms the basis for the layout of the mosaic. The shards are in mirrored metachrylate.

**Une mosaïque d'éclats de miroir caractérise cette table avec un plan irrégulier, disponible en différentes mesures. La structure est composée de pieds en métal inclinés qui soutiennent une plaque en aluminium qui sert de base à la mosaïque. Les éclats sont en méthacrylate réfléchissant.**

Ein Mosaik aus Spiegelsplittern charakterisiert diesen Tisch mit einer unregelmäßigen Oberfläche, der in verschiedenen Dimensionen erhältlich ist. Die Struktur besteht aus abgeschrägten Metallbeinen, um die Aluminiumplatte zu tragen, die die Basis für das Mosaik bildet. Die Splitter sind aus verspiegeltem Methachrylat.





Tavoli Tables  
Brasilia







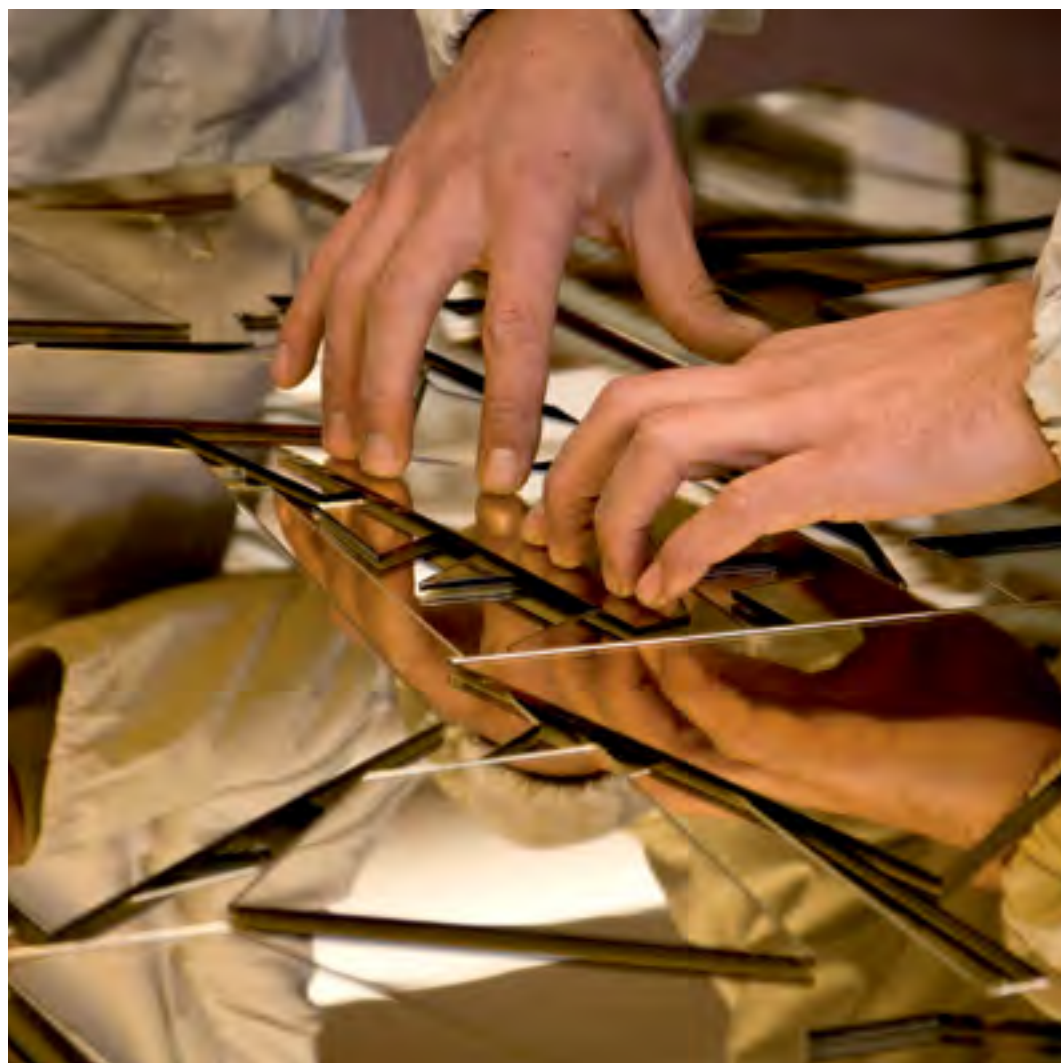

Le sagome irregolari di metacrilato specchiante sono sovrapposte e incollate a mano con estrema attenzione e grande esperienza.

The irregular shapes of mirrored methacrylate are layered and glued by hand with great care and expertise.

Les formes irrégulières de méthacrylate réfléchissant sont superposées et collées à la main avec énormément de soin et un grand savoir-faire.

Die unregelmäßigen Formen des Spiegelmethacrylats werden von Hand mit großer Sorgfalt und Können übereinander angebracht und geklebt.









# Capriccio

Jacopo Foggini



**Ispirato dalla dinamicità di un movimento musicale, ha forma inedita e irregolare. Cristallo e tubolare di metallo sono la naturale selezione dei materiali più adatti per creare questo tavolo unico. La struttura è formata dall'intreccio di due sinuosi sistemi di tubolare metallico piegati esclusivamente con strumenti manuali che sostengono il piano di cristallo.**

Inspired by the dynamics of a musical movement, it has a unique and irregular shape. Crystal and metal tube are the natural selection for the most suitable materials to create this unique table. The structure is formed by the interlocking of two systems of metal tubing curved only by manual instruments that support the glass tabletop.

**Inspiré par la dynamique d'un mouvement musical, une forme nouvelle et irrégulière. Verre et tube métallique sont le choix naturel des matériaux les plus appropriés pour créer cette table unique. La structure est formée par l'entrecroisement de deux tubes métalliques et sinueuses courbées exclusivement avec des outils manuels qui soutiennent le plateau en verre.**

Inspired by the dynamics of musical tempi, the table has a completely new and irregular shape. Crystal and metal tube are the natural selection of materials, which are best suited for this unique table. The structure consists of two interlocking curved metal tube frames, which are only hand-bent to support the glass tabletop.



I due elementi di metallo intrecciati danno vita a una singolare conformazione, con voluta che oltrepassa il piano e si libera nello spazio. Il cristallo del piano lascia vedere la struttura, protagonista di questa singolare composizione.

The two systems of twisted metal give rise to a unique conformation with a free form spiral that passes beyond the top and arises above it. The top lets you see the structure, the protagonist of this unique composition.

Les deux éléments de métal tordus donnent lieu à une conformation unique avec une forme libre spirale qui passe au-delà du plateau et monte au-dessus. Le verre du plateau permet de voir la structure, le protagoniste de cette composition unique

Die beiden miteinander verflochtenen Metallgestelle formen eine einzigartige Konformation, mit einer Volute die durch die Tischplatte hindurch geht und sich frei im Raum erhebt. Das Kristall der Tischplatte gibt den Blick auf das Gestell frei, das der Protagonist dieser einzigartigen Komposition ist.

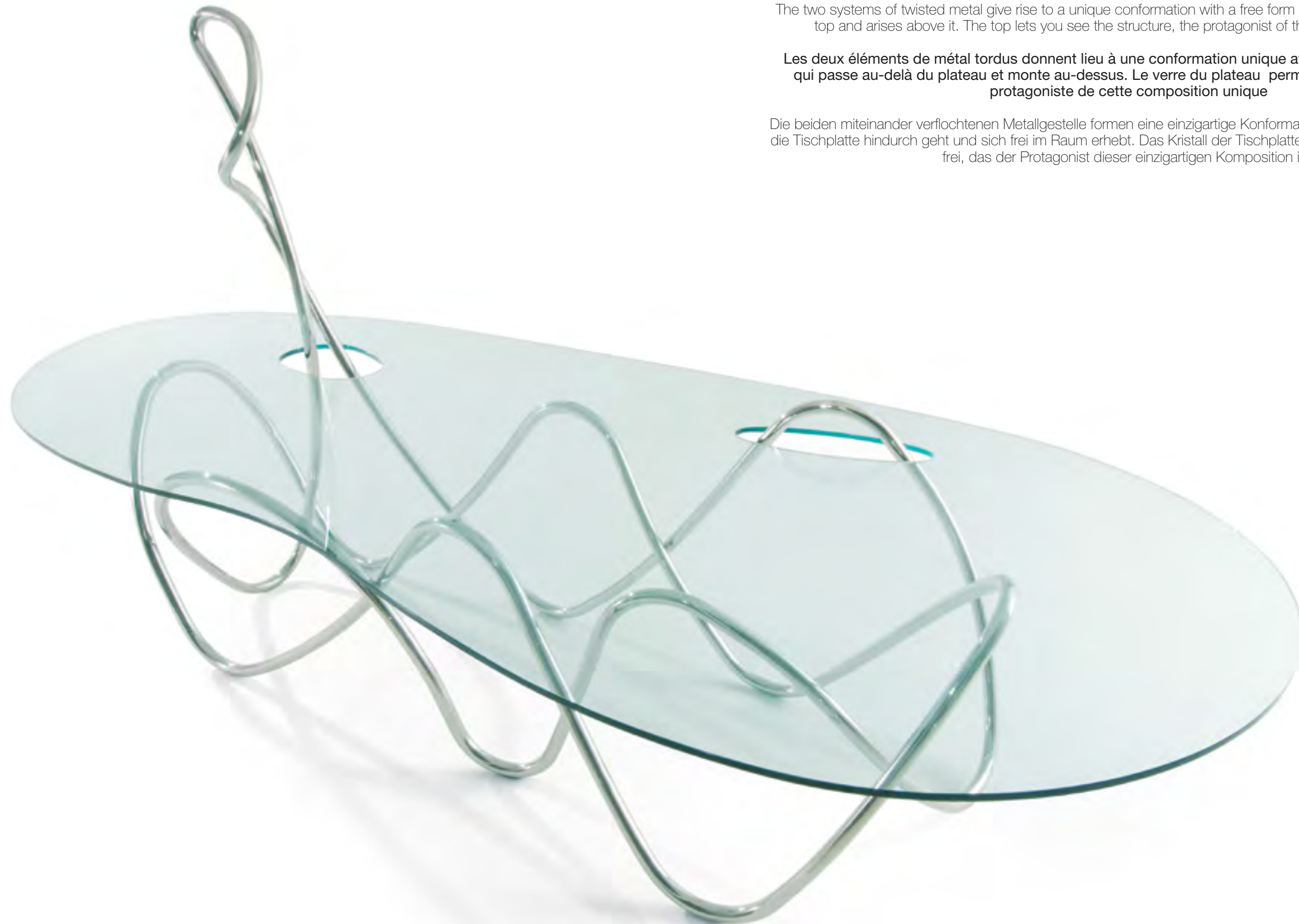





Tavoli Tables  
Capriccio







## Cicladi

Jacopo Foggini



Tavolini con piano in alabastro dal perimetro irregolare e frastagliato, disponibili in diverse altezze e colori. I piani hanno perimetro irregolare e frastagliato perché tagliati dall'ovulo grezzo del minerale evaporitico e tenero. La base in metallo a forma di cono è disponibile in diverse altezze e colori. Visti dall'alto, assomigliano ad isole.

Coffee tables with alabaster top and irregular and jagged edges, available in different heights and colors. The tops have irregular and jagged edges because they are cut by the crude "egg" of the evaporite and tender mineral. The cone-shaped metal base is available in different heights and colors. Seen from above, they resemble islands.

Tables avec plateau en albâtre au contour irrégulier et dentelé, disponibles en différentes hauteurs et couleurs. Les plateaux ont un périmètre irrégulier et dentelé car ils sont issus de l'ovule brut du minéral évaporite et tendre. La base en forme de cône métallique est disponible en différentes hauteurs et couleurs. Vu d'en haut, elles ressemblent à des îles.

Tische mit Alabasterplatte und unregelmäßigen, zerklüfteten Kanten, verfügbar in verschiedenen Höhen und Farben. Mit einer unregelmäßigen und zerklüfteten Form der Tischplatten, da diese direkt aus dem eiförmigen Rohmaterials dieses weichen Evaporit-Minerals geschnitten werden. Die konische Basis aus Metall ist in verschiedenen Höhen und Farben erhältlich. Betrachtet man den Tisch von oben, scheint man die Konturen von Inseln zu sehen.











Combinando più tavolini di diverse altezze, si ottengono superfici d'appoggio di dimensioni maggiori. I tavoli sono disponibili oltre che in bianco naturale anche nei colori nero, verde malachite, ambra, rosso Pompei e blu lapislazzulo. I colori evidenziano le venature e le sfaccettature sempre diverse dell'alabastro che rendono ognuno di questi tavolini un pezzo unico. La base conica di metallo è disponibile in tre versioni di colore, oro, palladio o rutenio.

By combining several tables of different heights, larger surfaces are obtained. The tables are available in addition to natural white also in black, malachite green, amber, Pompei red and lapis lazuli blue. The colors highlight the veins and the ever-changing facets of the alabaster that make each of these tables a unique piece. The metal conical base is available in three color versions, gold, palladium or ruthenium.

En combinant plusieurs tables de différentes hauteurs, on obtient des surfaces d'appui de plus grandes dimensions. Les tables sont disponibles, outre en blanc naturel, également dans les couleurs noir, vert malachite, ambre, rouge Pompéi et bleu lapis lazuli. Les couleurs montrent les veines et les facettes toujours différentes de l'albâtre qui font de chacune de ces tables une pièce unique. La base conique métallique est disponible en trois versions de couleur, or, palladium ou ruthénium.

Durch die Kombination von mehreren Tischen mit unterschiedlicher Höhe können Abstellflächen mit größeren Dimensionen erzielt werden. Die Tische sind neben dem natürlichen Farbton Weiß auch in Schwarz, Malachitgrün, Bernstein, Pompei-Rot und Lapislazuli-Blau erhältlich. Die Farben unterstreichen die stets unterschiedlichen Maserungen und Facetten des Alabasters, die jeden dieser Tische zum kostbaren Einzelstück machen. Der konische Metallfuß ist in drei Farbtönen erhältlich: Gold, Palladium oder Ruthenium.







Tavoli Tables  
Cicliadi







L'alabastro toscano proveniente dalle zone di Volterra era utilizzato già in tempi antichissimi in Etruria nelle basiliche paleocristiane al posto del vetro. In seguito venne scoperto da scultori e artigiani fiorentini che lo prediligevano per creare preziosi oggetti decorativi, ma nel medioevo fu quasi completamente dimenticato e poi riscoperto dagli artisti durante il Rinascimento.

The Tuscan alabaster from the Volterra area was used already in ancient times in Etruria in paleochristian basilicas instead of glass. Later, it was discovered by Florentine sculptors and artisans who preferred it to create precious decorative objects, but in the Middle Ages it was almost completely forgotten, and then rediscovered by the artists during the Renaissance.

L'albâtre toscan provenant de la zone de Volterra était déjà utilisé dans l'Antiquité en Étrurie dans les cathédrales paléochrétiennes à la place du verre. Il a été découvert plus tard par des artisans et sculpteurs florentins qui l'ont favorisé pour créer des objets décoratifs précieux, mais au Moyen-âge il fut presque complètement oublié pour être redécouvert par les artistes de la Renaissance.

Der aus der Gegend von Volterra stammende toskanische Alabaster wurde bereits in antiken Zeiten in Etrurien anstelle von Glas in frühchristlichen Kathedralen eingesetzt. Später wurde er von florentinischen Bildhauern und Handwerkern entdeckt, die ihn zur Herstellung wertvoller Dekorationsgegenstände bevorzugten, geriet allerdings im Mittelalter vollkommen in Vergessenheit und wurde dann von den Künstlern der Renaissance wiederentdeckt.

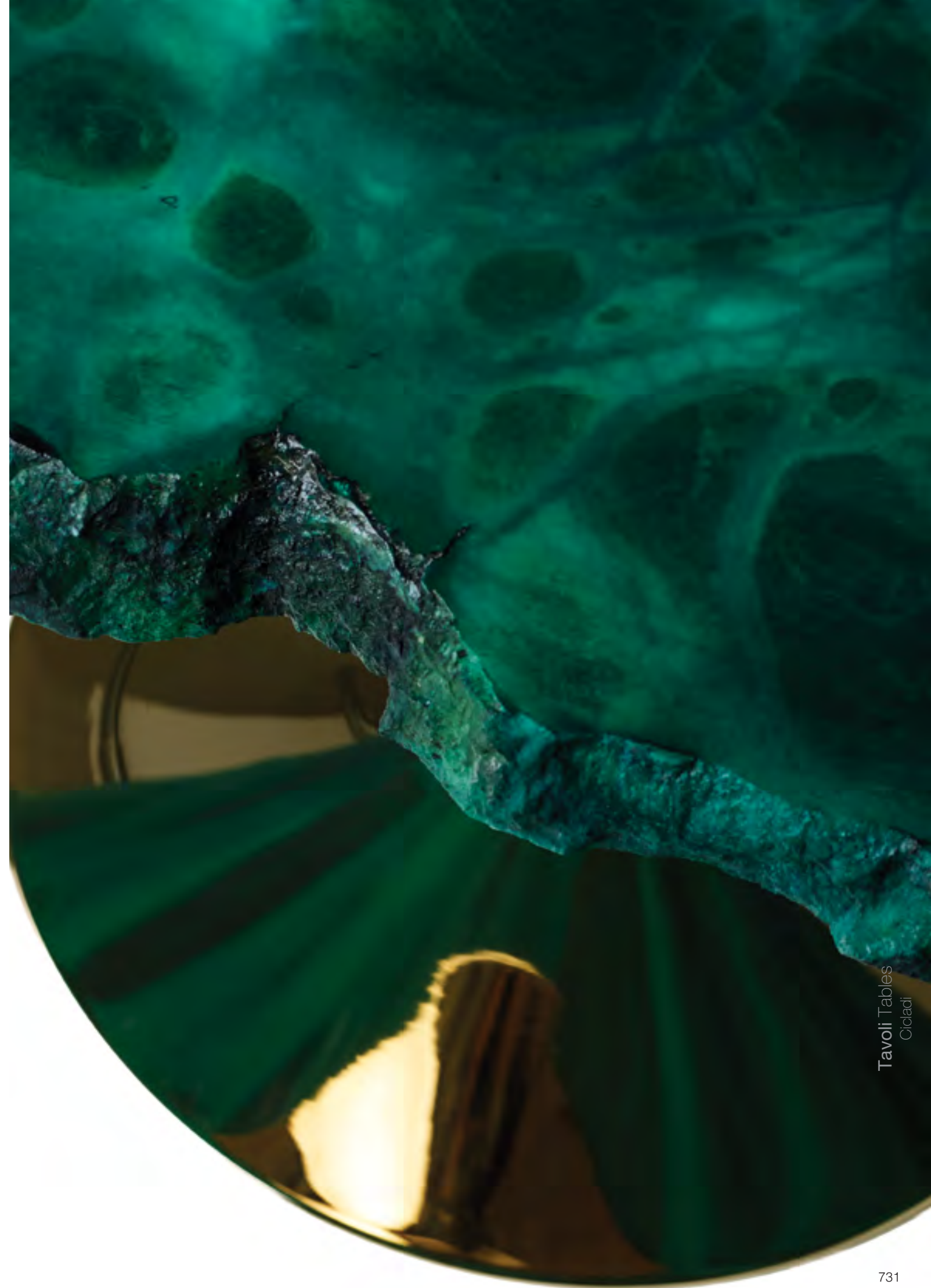



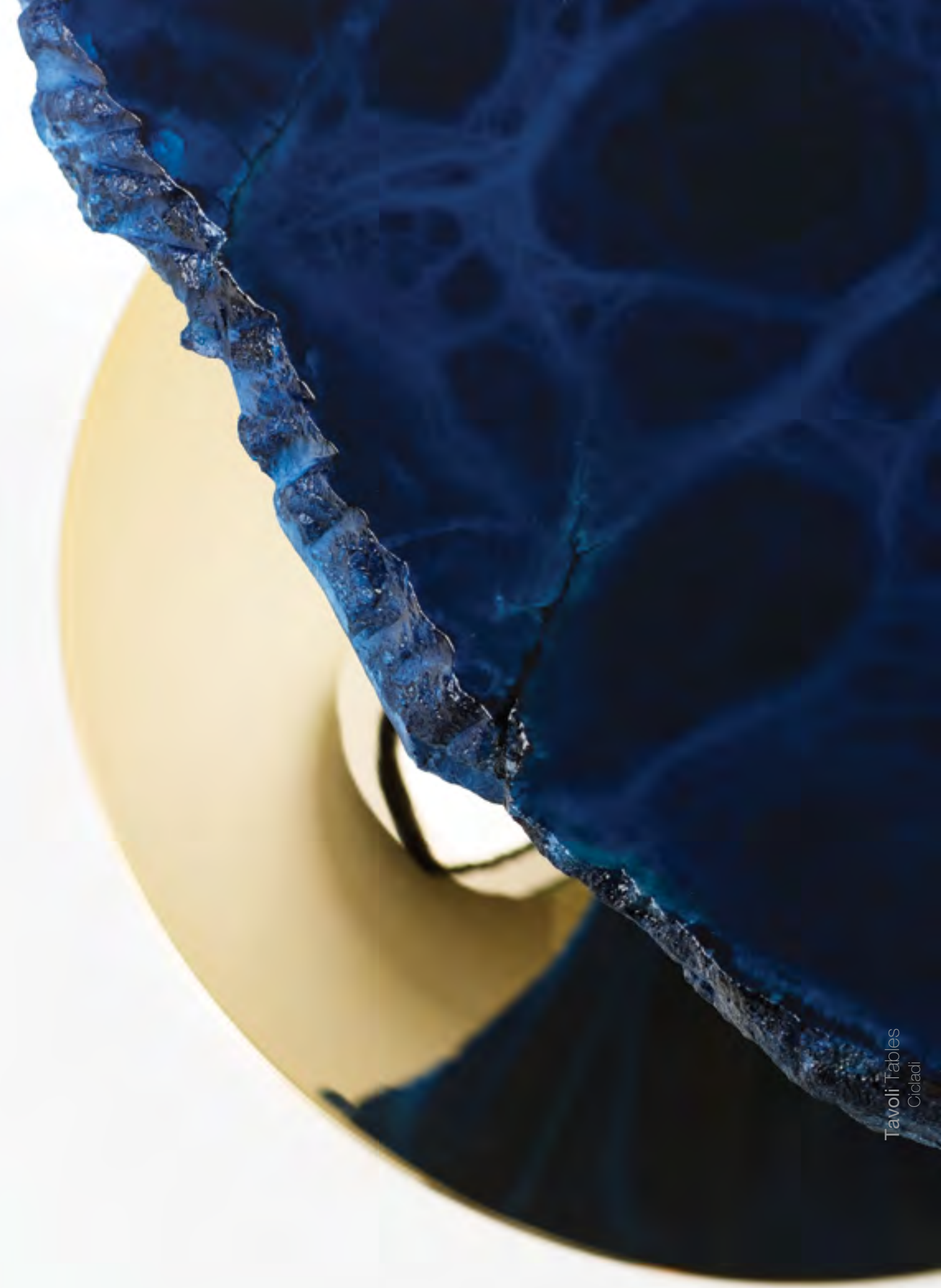







# Egeo

Jacopo Foggini



**Una scheggia. Un frammento di vetro sfaccettato e con bordo irregolare a forte spessore. Disponibile in varie forme e dimensioni. Serie di tavoli in vetro con piani di forma irregolare, ellittica o rotonda.**

A splinter. A fragment of faceted glass with a thick, irregular edge. Available in various shapes and sizes. Series of glass tables with irregular, elliptical or round tops.

**Une écharde. Un fragment de verre facetté et au bord irrégulier à forte épaisseur. Disponible en différentes formes et dimensions. Série de tables en verre avec plateaux de forme irrégulière, elliptique ou ronde.**

Eine Scherbe. Ein Fragment aus facettiertem, dickem Glas mit unregelmäßigen Kanten. In verschiedenen Formen und Größen erhältlich. Glastische mit unregelmäßigen Flächen und Formen, ellipsenförmig oder rund.

















Tavoli Tables  
Egeo













Tavoli Tables  
Egeco



La purezza del vetro esaltata dalla forma. La superficie del piano è verniciata in nero o oro. Per ottenere le irregolarità di una scheggia di vetro o della costa di un'isola, il perimetro è molato con uno speciale processo che rende ogni pezzo unico.

Il basamento può essere in tubolare di acciaio, con quattro gambe coniche, o in metallo modellato a forma di cono per un piedistallo centrale

The purity of glass enhanced by shape. The surface of the top is painted in black or gold. To obtain the irregularities of a glass splinter or the coast of an island, the perimeter is smoothed with a special process that makes each piece unique.

The base can be in tubular steel, with four conical legs, or in cone shaped metal for a central pedestal.

La pureté du verre exaltée par la forme. La surface du plateau est peinte en noir ou or. Pour obtenir les irrégularités d'un éclat de verre ou de la côte d'une île, le contour est meulé à l'aide d'un processus spécial qui rend unique chaque exemplaire.

Le support peut être réalisé en acier tubulaire, avec quatre pieds coniques ou en métal moulé en forme de cône pour un socle central.

Die Reinheit des Glases hervorgehoben durch seine Form. Oberflächenlackierung in Schwarz oder Gold. Um die ungleichmäßige Form einer Glasscherbe oder die Kontur einer Insel zu erhalten, wird der Rand mit einem speziellen Schleifvorgang bearbeitet, der jedes Stück zum Unikat macht.

Die Basis besteht aus Stahlrohr, mit vier konischen Beinen oder aus einem Stahlzylinder als Mittelfuß.







Tavoli Tavole  
Eggs







## Full Moon

Jacopo Foggini



Un tavolo di alabastro, illuminato come la Luna piena, rivela la sua segreta geografia di segni antichi. E' una lastra di pietra millenaria piacevole da accarezzare, il bordo è levigato con accuratezza, lo sguardo è catturato dalla superficie venata e viva. Il piano è ottenuto tagliando una fetta di grande spessore da un ovulo di purissima materia e ogni tavolo è unico, perché la Natura non si manifesta mai del tutto uguale. La pietra traslucida è sorretta da un piedistallo di metallo lucente.

A table in alabaster, lit as the full moon, which reveals its secret geography of ancient signs. It is a slab of millenary stone that is pleasant to caress, the edge is carefully polished, the gaze is captured by its veined, natural surface.

The top is obtained by cutting a very thick slice out of the egg-shaped extremely pure matter and every table is unique, as Nature never manifest itself in the same exact way.

The translucent stone is supported by a shiny metal pedestal.

**Une table en albâtre, éclairée comme la pleine lune, révèle sa géographie secrète de signes antiques. C'est une plaque de pierre millénaire agréable à caresser, le bord est soigneusement poli, le regard est capturé par la surface veinée et vivante. Le plan est obtenu en coupant une tranche de grande épaisseur dans un ovule de matière très pure et chaque table est unique, car la nature ne se manifeste jamais de la même manière. La pierre translucide est soutenue par un piédestal en métal brillant.**

Ein wie der Vollmond leuchtender Alabastertisch, der seine verborgene Geographie antiker Spuren offenbart. Eine Jahrtausende alte Steinplatte, die sich angenehm anfühlt und deren Kante sorgfältig geschliffen ist, während der Blick von der lebendigen und mit Adern durchzogenen Oberfläche gefangen wird. Die Tischplatte stammt aus dem Zuschnitt des eiförmigen Rohmaterials und jeder Tisch ist einzigartig, da sich die Natur selbst niemals gleich manifestiert. Der lichtdurchlässige Stein wird von einem glänzenden Metallgestell gehalten.



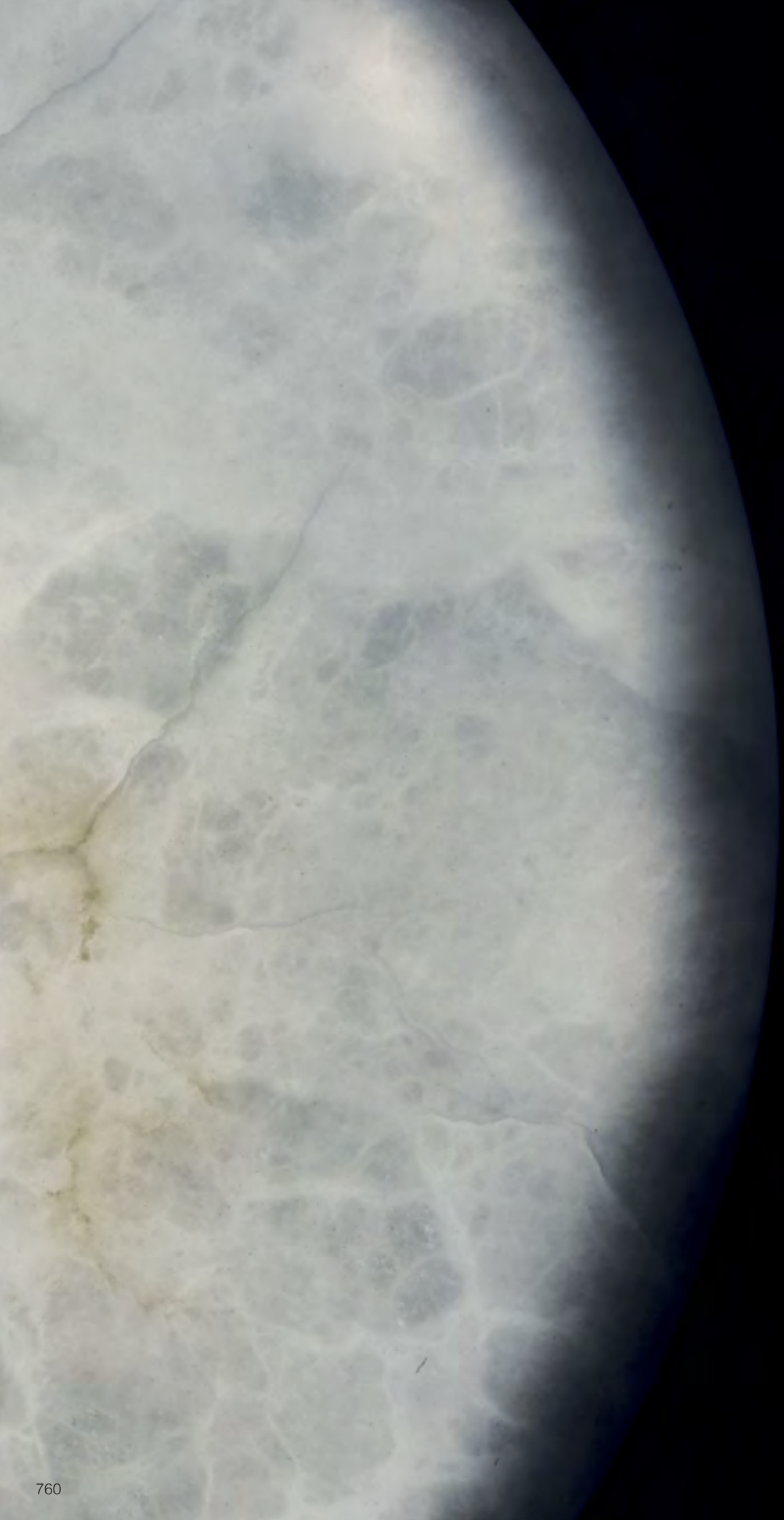



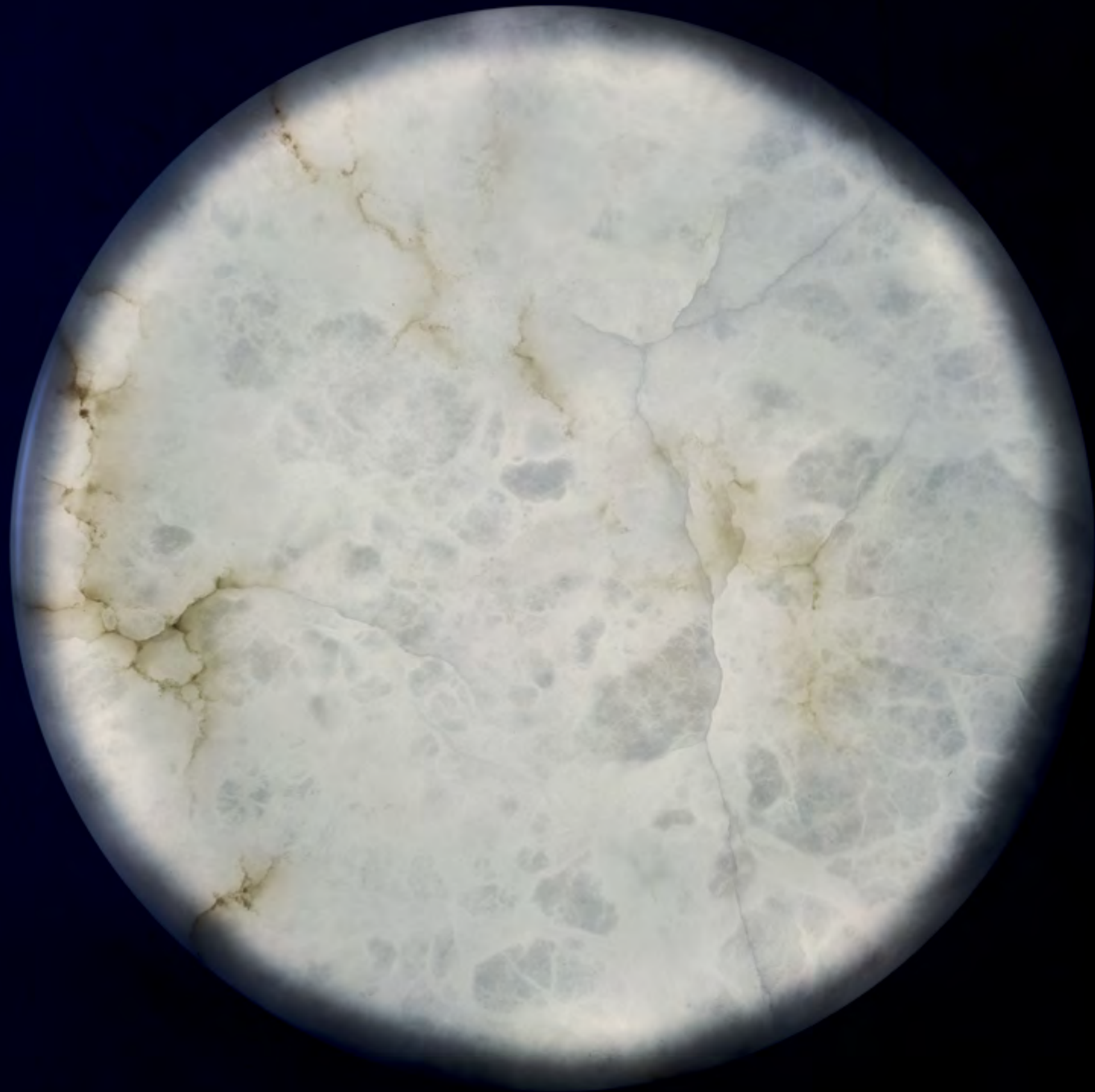



La luce evidenzia le venature sempre diverse dell'alabastro che rendono ognuno di questi tavolini un pezzo unico. La base conica in metallo è disponibile in tre versioni di colore, oro, palladio o rutenio.

The light enhances the differences of the alabaster veins, which make each table a unique piece. The conical metal shape is available in three different colors, gold, palladium and ruthenium.

La lumière met en évidence les veines toujours différentes de l'albâtre qui font de chacune de ces tables une pièce unique. La base en métal conique est disponible en trois couleurs, or, palladium ou ruthénium.

Das Licht hebt die immer unterschiedlichen Äderungen des Alabasters hervor, die jeden Tisch zu einem Unikat machen. Der konische Metallfuß ist in drei verschiedenen Farbvarianten in Gold, Palladium und Ruthenium erhältlich.

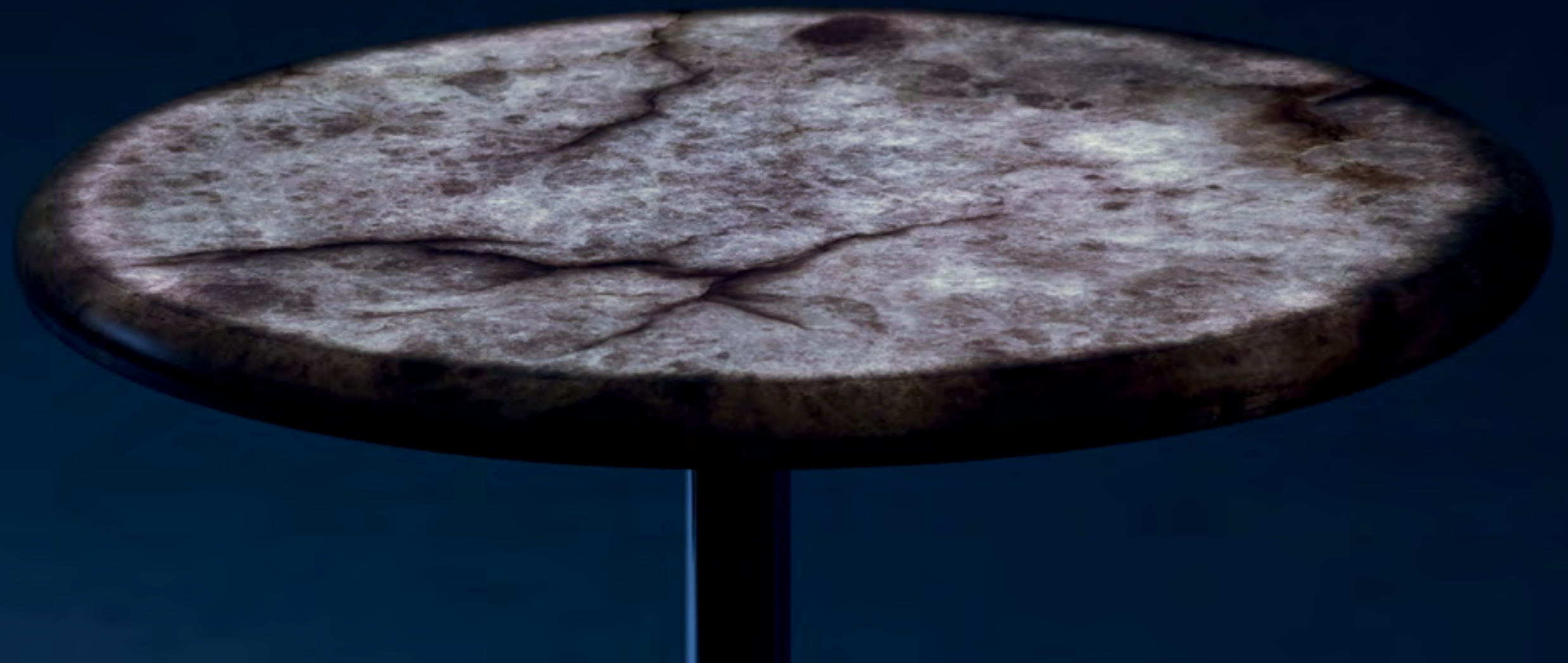







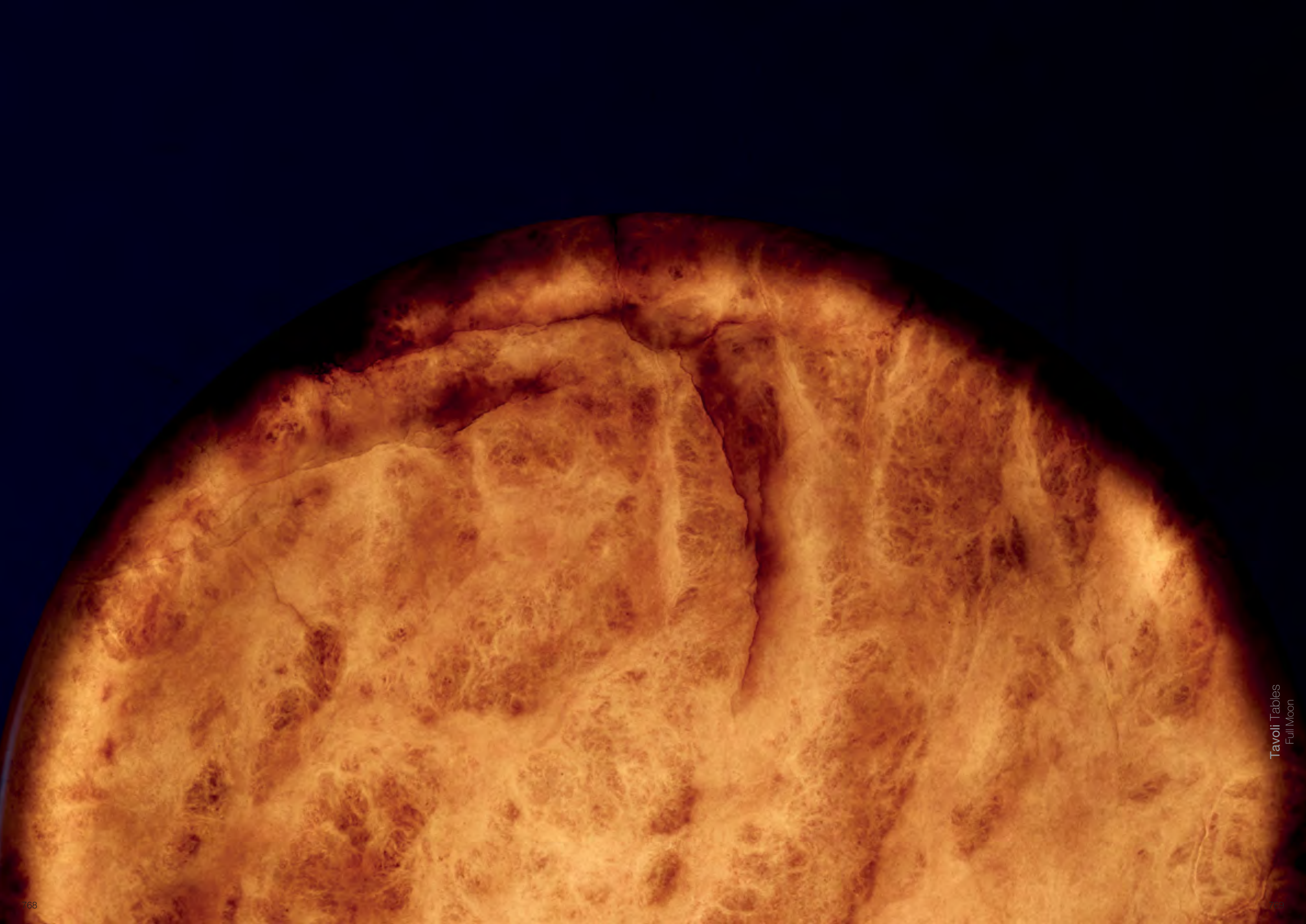



**Contenitori**  
Cabinets  
**Elements de rangement**  
Schränke



# Cabana

Fernando e Humberto Campana



**Evocativo e misterioso, questo contenitore nasconde una struttura centrale portante. Cinque ripiani circolari di dimensioni decrescenti sono celati sotto alla capanna di lunghissimi fili di raffia in viscosa.**

Evocative and mysterious, this container conceals a central bearing structure. Five circular shelves of decreasing diameter are concealed beneath the hut of long strands of raffia viscose fiber.

**Suggestive et mystérieux, ce conteneur cache une structure porteuse centrale. Cinq étagères circulaires de taille décroissante sont cachées sous la cabane de longs fils de raphia viscosse.**

Evokativ und geheimnisvoll verhüllt dieser Container eine zentrale tragende Struktur. Fünf runde Böden mit abnehmendem Durchmesser sind unter einer Hütte aus langen Viskose-Bastfäden verborgen.









**I fili di raffia di viscosa sono annodati a mano in modo da ricadere dall'alto fino a terra.**

The strands of raffia viscose fiber are hand knotted in such a way as to fall from the top to the ground.

**Les fils de raphia viscose sont noués à la main de manière à tomber du haut vers le bas sur le sol.**

Die Viskosebastfäden sind von Hand geknüpft damit sie wie lose von oben auf den Boden fallen.







**La Cabana può essere aperta in ogni punto per accedere alle mensole circolari nascoste, equivalenti a dodici metri lineari.**

The Cabana can be opened from every direction to access the hidden circular shelves, equivalent to twelve linear meters.

**Le Cabana peut être ouvert en tout point pour accéder aux étagères circulaires cachées, qui correspondent à douze mètres linéaires.**

Cabana kann von allen Seiten geöffnet werden, um an die versteckten runden Böden zu gelangen, die equivalent zu zwölf linearen Metern sind.





## PI Colonnello

Massimo Morozzi



Rivestimento a specchio e volume puro lo rendono quasi "immateriale". Pianta quadrata e ampia capacità interna con quattro ripiani mobili di vetro e uno di legno. L'interno è rivestito di essenza di eucalipto affummicato. Si adatta a qualsiasi ambiente, classico o contemporaneo, mimetizzandosi e aumentandone la prospettiva grazie ai suoi riflessi.

Mirror coating and pure volume make it almost "immaterial". Square base and large internal capacity with four movable glass shelves and a wooden one. The inner parts are finished in eucalyptus veneer. It adapts to any environment, classic or contemporary, blending in and increasing the prospect thanks to its reflexes.

Son revêtement miroir et son volume pur le rendent presque «immatérielle». Base carrée et une grande capacité interne avec quatre étagères en verre mobiles et un en bois. Les parties internes sont finis en placage eucalyptus. Il s'adapte à tout environnement, classique ou contemporain, mélangeant et augmentant la perspective grâce à ses réflexes.

Die Spiegelverkleidung und das Volumen machen ihn fast "immateriell". Ein quadratischer Aufbau und ein großes Fassungsvermögen im Inneren mit vier beweglichen Glasböden und einem Holzboden. Eukalyptusfurnier im Inneren. Es passt sich jedem Ambiente, klassisch oder modern, an, indem es sich dank seiner Verspiegelung im Raum einfügt und die Perspektive vergrößert.









Si apre con un dito. Un discreto cerchio opaco sulla superficie lucida dello specchio indica il punto preciso in cui applicare una leggerissima pressione.

It can be opened with one finger. A discreet opaque circle on the shiny mirror surface points out the precise spot where a slight pressure should be applied.

Il s'ouvre avec un doigt. Un cercle opaque discret sur la surface du miroir brillant indique l'endroit précis où une légère pression doit être appliquée.

Öffnung auf Fingerdruck. Ein zurückhaltender, matter Kreis auf der glänzenden Spiegeloberfläche zeigt den genauen Punkt, auf den ein leichter Druck ausgeübt werden soll.





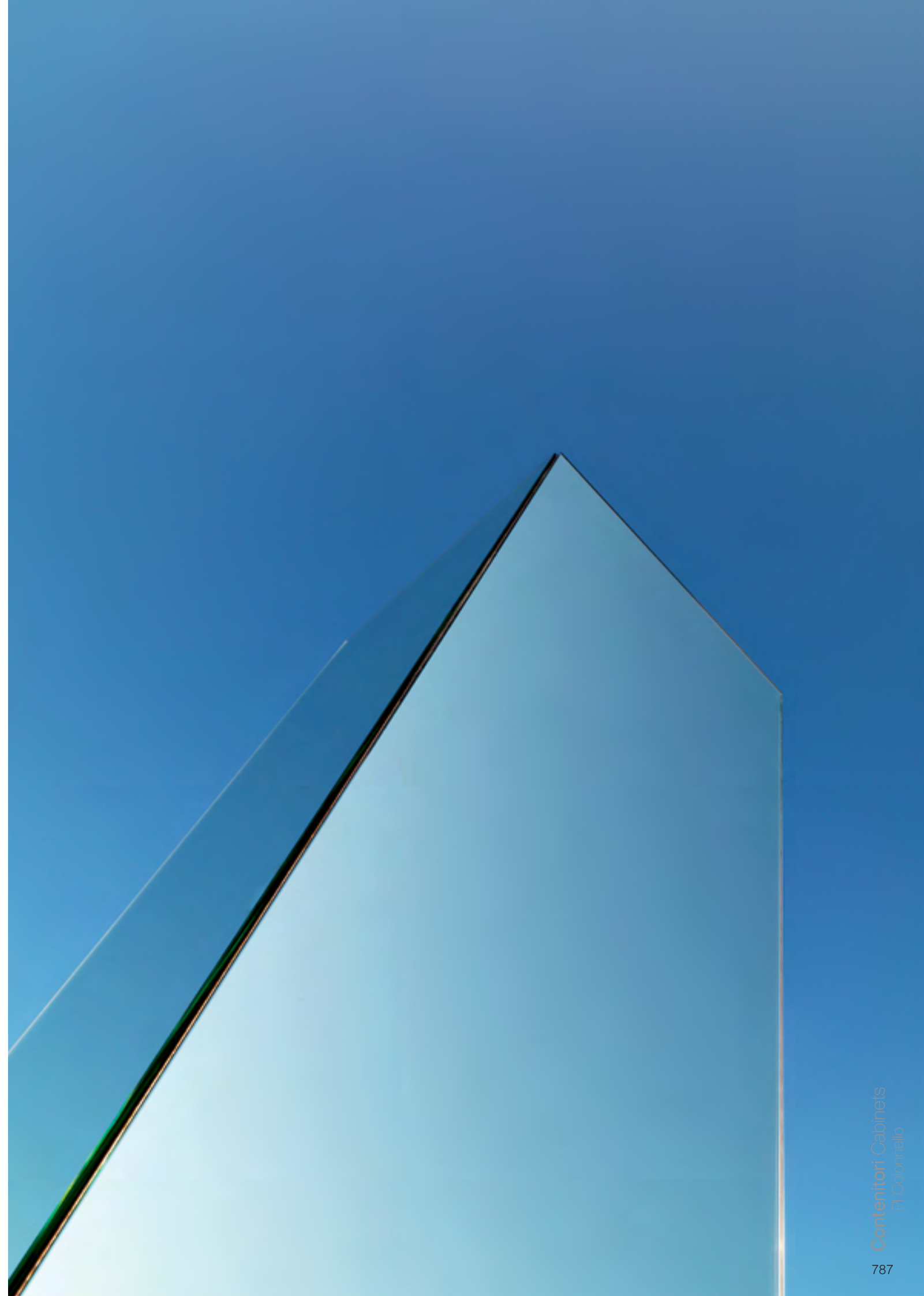



## Scrigno

Fernando e Humberto Campana



**Preziosi contenitori di diverse dimensioni, alti o bassi, con ante o cassetti. La struttura interna è di legno laccato con speciali vernici metallizzate, assortite in tinta ai rivestimenti esterni. Le superfici esterne sono un mosaico di schegge di specchio.**

Precious containers of different sizes, tall or low, with doors and chest of drawers. The internal structure is of wood lacquered with special metalized enamel, assorted to the colors of the exterior finish. The external surfaces are a mosaic of mirror shards manually smoothed on the edges, one by one.

**Précieux conteneurs de différentes mesures, hauts ou bas, avec portes ou tiroirs. La structure interne est en bois laqué avec des peintures spéciales métallisées, assorties à la teinte du revêtement externe. Les superficies externes sont une mosaïque d'éclats de miroir.**

Edles Kastenmöbel mit verschiedenen Maßen, hoch oder niedrig, mit Türen oder Schubladen. Die innere Struktur ist aus Holz, das mit besonderem Metall-Lack in den Farben der äußeren Ausführung lackiert ist. Sein Äußeres ist ein Mosaik aus Spiegelsplittern.

























Il rivestimento esterno è composto assemblando e sovrapponendo a mano sagome irregolari di metacrilato specchiante, levigate una a una manualmente su ogni bordo.

The outer shell is made by assembling and overlapping by hand irregular shapes of mirrored methacrylate smoothed on the edges, one by one.

La coque extérieure est réalisée par assemblage manuel des formes irrégulières de méthacrylate miroir, qui sont ensuite polies une à une manuellement sur chaque bord.

Auf dem Äußeren werden die unregelmäßigen Formen des Spiegelmethacrylats, deren Ränder abgerundet werden, einzeln von Hand mit großer Sorgfalt und Können übereinander angebracht und geklebt.





**Specifiche tecniche**  
Technical informations  
**Caractéristiques techniques**  
Technische Eigenschaften



**Absolu**  
( Absolu - Absolu Large )

Struttura in acciaio. Imbottitura in poliuretano espanso, Gellyfoam e ovatta sintetica. Sottorivestimento in tessuto di cotone e fibra di poliestere. Piedi in Abs stampato con finale antiscivolo. Rivestimento tecnicamente sfoderabile.

Steel structure. Padding in polyurethane foam, Gellyfoam and synthetic wadding. Cotton and polyester fiber lining. Printed ABS feet with non-slip ends. Technically removable cover.

Structure en acier. Rembourrage en mousse de polyuréthane, Gellyfoam et ouate synthétique. Doublure en coton et fibre de polyester. Pieds imprimés ABS avec des extrémités antidérapants. Techniquement déhoussable.

Struktur aus Stahl. Polsterung in Polyurethanschaum, Gellyfoam und synthetischer Watte. Unterfutter in Baumwoll-/Polyesterstoff. Füße aus gegossenem ABS mit Antirutsch-Endstücken. Bezug technisch abziehbar.

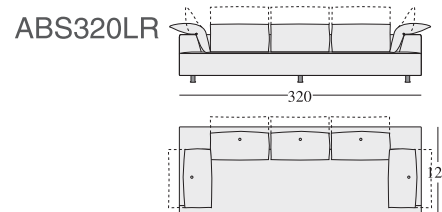
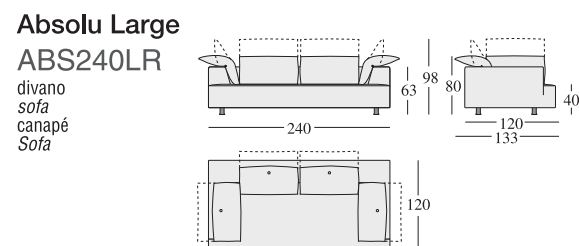
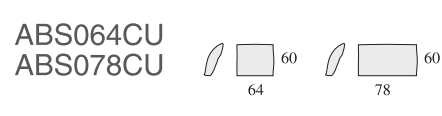
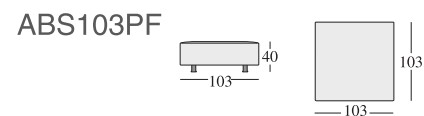
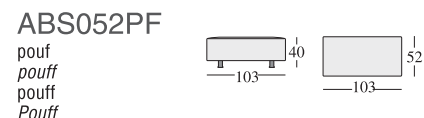
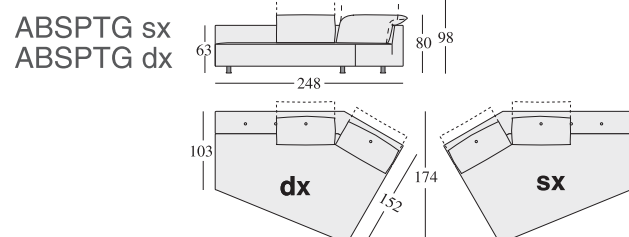
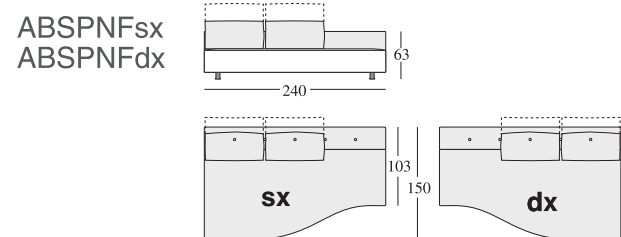
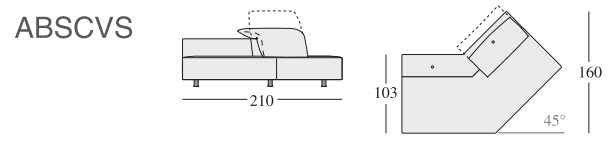
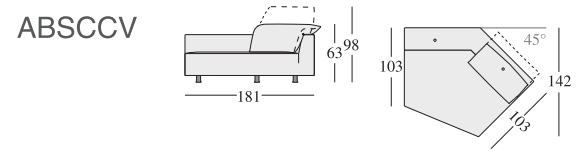
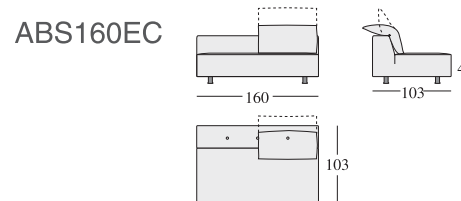
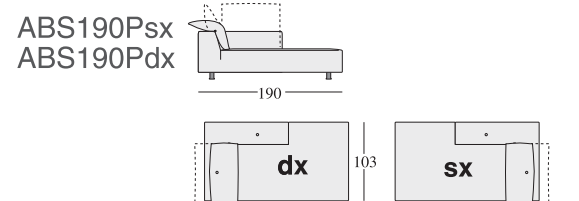
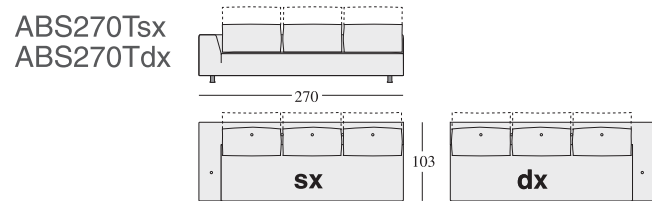
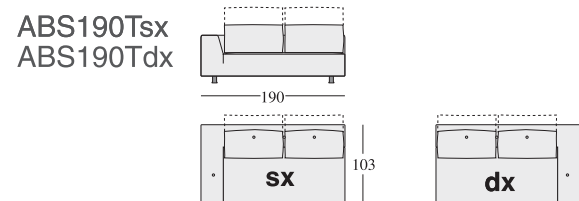
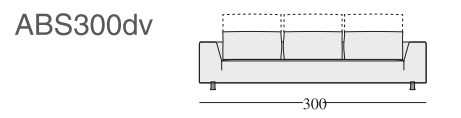
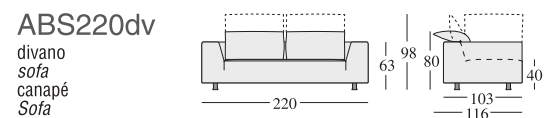

**esempi compositivi**  
possible compositions  
**exemples de compositions**  
Kompositionsbeispiele

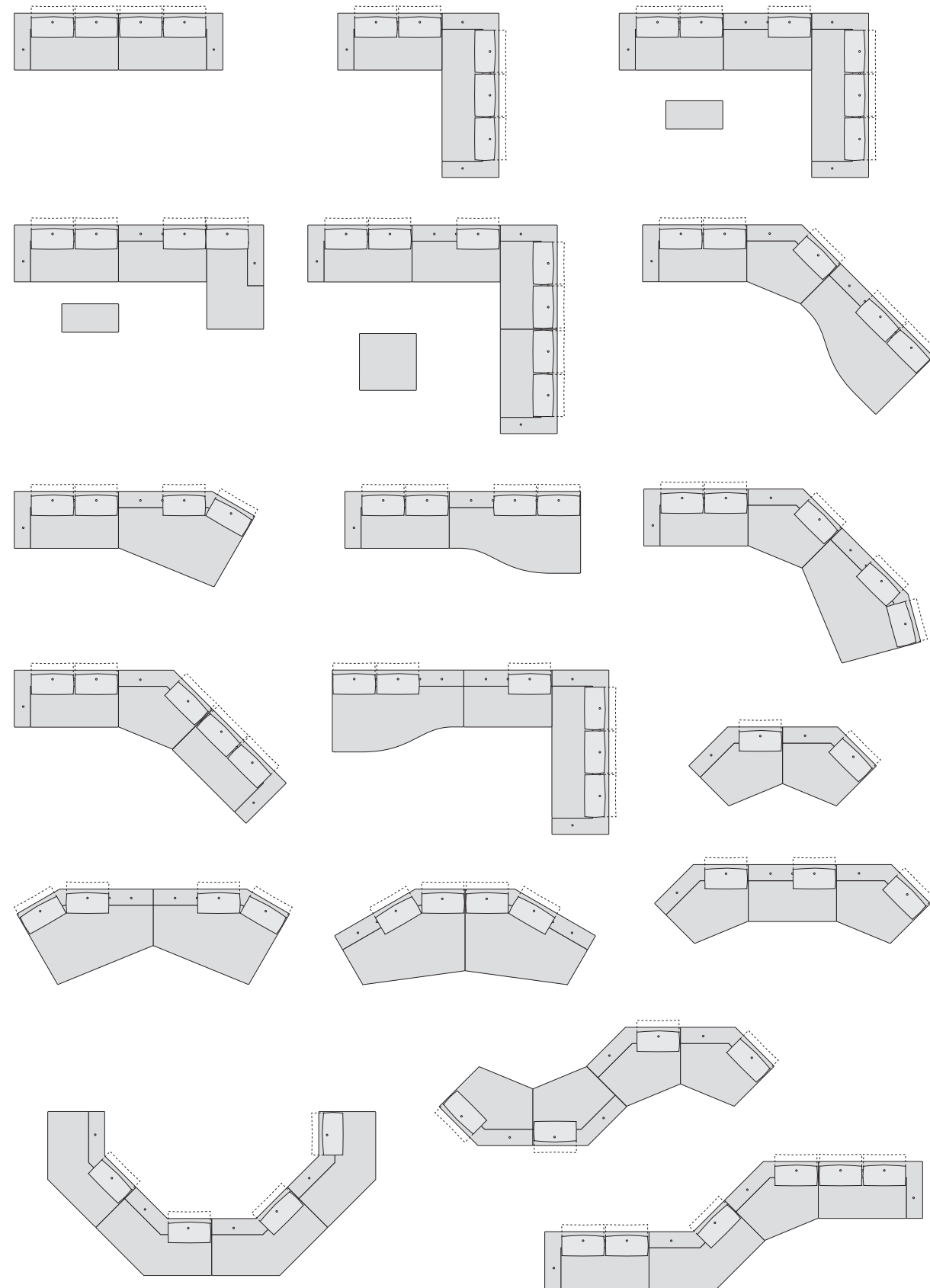



## Boa

Imbottitura mista in poliuretano espanso di varie densità e piuma. Sotto rivestimento in fodera antipiroma. Rivestimento non sfoderabile.  
 Padding is a mixture of polyurethane foam in different density and feather. Undercover in special feather-proof fabric. Not removable cover.  
 Rembourrage avec un mélange de mousse de polyuréthane de différentes densités et de plumes. doublure anti-plume. Non déhoussable.

Polsterung in einer Mischung aus Polyurethanschaum in verschiedenen Dichten und Federn. Unterfütter in einem besonderen federundurchlässigen Gewebe. Bezug nicht abziehbar.

BOA010  
divano  
sofa  
canapé  
Sofa

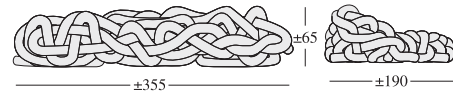

BOA020

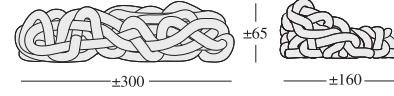

## Cipria

Struttura in tubolare di acciaio verniciato e multistrato di pioppo. Imbottitura in Gellyfoam® e ovatta sintetica.  
 Basamento in tubolare di acciaio verniciato. Rivestimento tecnicamente sfoderabile.

Frame in lacquered steel tube and poplar plywood. Padding in Gellyfoam® and synthetic wadding.  
 Base in lacquered steel tube. Technically removable cover.

Structure tubulaire en acier peint et contreplaqué de peuplier. Rembourrage Gellyfoam® et ouates synthétique.  
 piètement en acier tubulaire peint. Techniquement déhoussable.

Struktur aus lackiertem Stahlrohr und Schichtholz aus Pappel. Polsterung in Gellyfoam® und synthetischer Watte. Gestell aus lackiertem Stahlrohr. Bezug technisch abziehbar.

CPR005  
poltrona  
armchair  
fauteuil  
Sessel

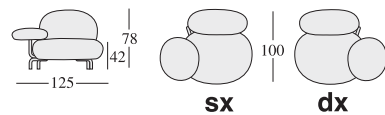

CPR010  
divano  
sofa  
canapé  
Sofa

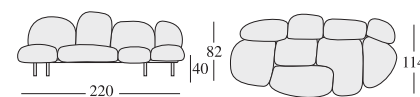

## Flap

Struttura e meccanismi in acciaio. Basamento in metallo spazzolato e cromato. Piedi in metallo cromato con finale antigraffio in alluminio e gomma. Imbottitura in poliuretano elastico e traspirante. Sottorivestimento in poliammide.  
 Retro rivestimento in Lycra. Rivestimento tecnicamente sfoderabile.

Frame and mechanical parts in steel. Base in brushed and chromed metal. Feet in chromed metal with scratch proof pads in aluminum and rubber. Padding in flexible and breathable polyurethane. Undercover in polyamide. Back cover in Lycra. Technically removable cover.

Structure et mécanismes en acier tubulaire. Base en métal brossé et chromé. Pieds couverts en aluminium anti-rayures résistant et caoutchouc. Rembourrage en mousse de polyuréthane souple et respirant. Doublure en Lycra. Techniquement déhoussable.

Struktur und Mechanismen aus Stahl. Gestell aus poliertem und verchromtem Metall. Verchromte Metallfüße mit Kratzschutzendstücken in Metall und Gummi. Polsterung aus flexiblem und atmungsaktivem Polyurethan. Unterfütter in Polyamid. Bezug des Sofarückens in Lycra. Bezug technisch abziehbar.

FLP010  
divano  
sofa  
canapé  
Sofa

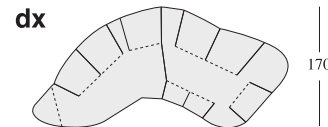
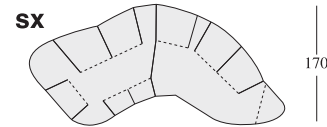
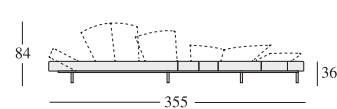

## Grande Sofice

Struttura e meccanismi in acciaio. Imbottitura in Gellyfoam® e piuma. Piedi in ABS stampato con finale antiscivolo.  
 Rivestimento tecnicamente sfoderabile.

Steel frame and mechanisms. Padding in Gellyfoam® and feather. Antislid feet in molded ABS. Technically removable cover.  
 Structure et mécanismes en acier. Rembourrage en Gellyfoam® et plumes. Pieds imprimés ABS avec patins antidérapants. Techniquement déhoussable.

Struktur und Mechanismen aus Stahl. Polsterung in Gellyfoam® und Federn. Füße in gegossenem ABS und Antirutschkappen. Bezug technisch abziehbar.

GSF125Tsx  
GSF125Tdx  
divano  
sofa  
canapé  
Sofa

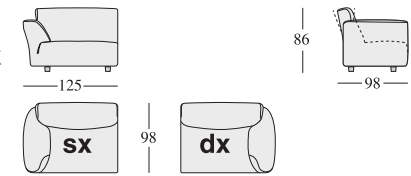

GSF110EC

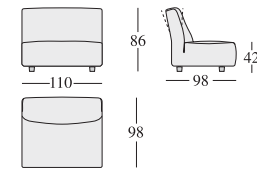

GSF150Asx  
GSF150Adx

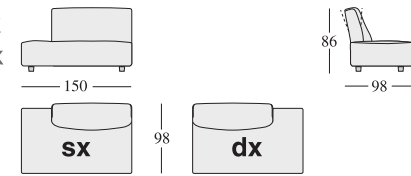

GSF150PAsx  
GSF150PA dx

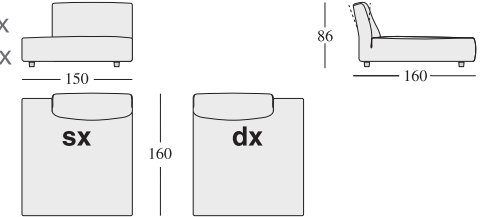

GSF218TAsx  
GSF218TAdx

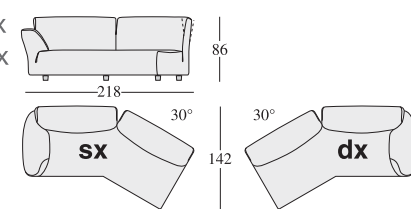

GSFA130

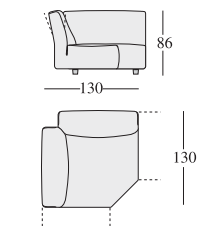

GSFPPF10

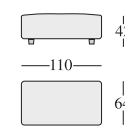

esempi compositivi  
possible compositions  
exemples de compositions  
Kompositionsbeispiele

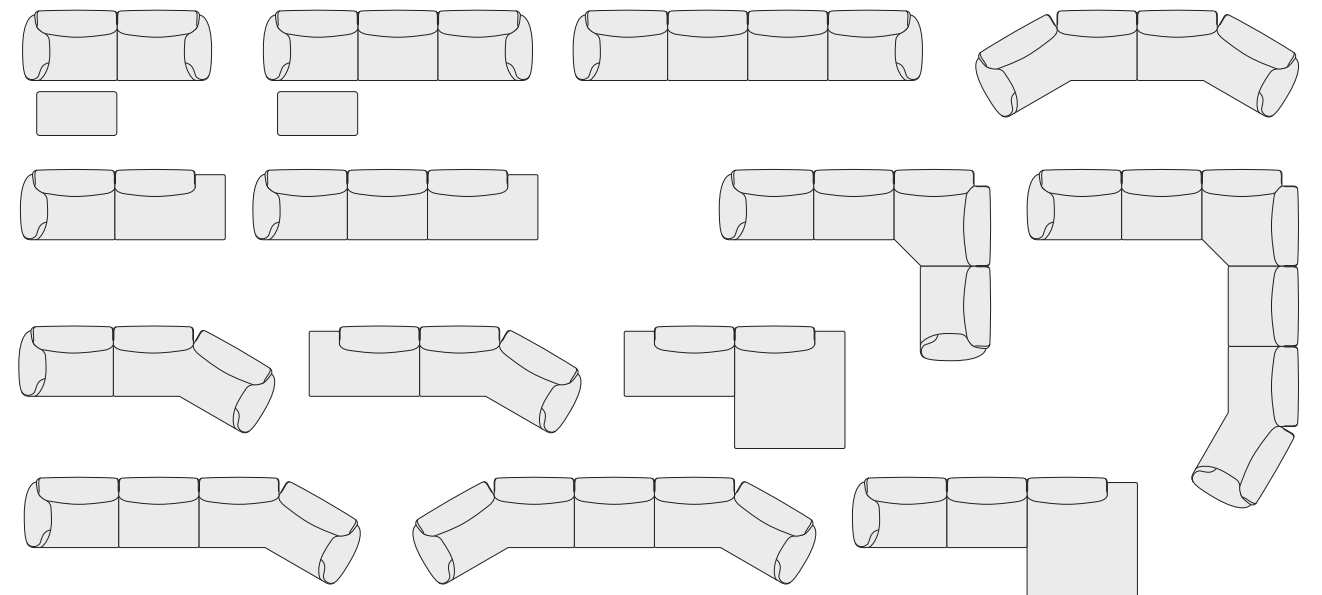



## Essential

Struttura e meccanismi in acciaio. Imbottitura in poliuretano espanso, Gellyfoam®, ovatta sintetica.

Piedi in ABS metallizzato con finali antiscivolo. Rivestimento tecnicamente sfoderabile.

Steel frame with molded steel mechanisms. Padding in different densities of polyurethane foam, Gellyfoam® and synthetic wadding. Feet in molded ABS. Technically removable cover.

Structure en acier avec des mécanismes d'acier moulé. Rembourrage en mousse de polyuréthane, Gellyfoam®, ouate synthétique et gel polyuréthane. Pieds en ABS moulé. Techniquement déhoussable.

Stahlstruktur und Mechanismen aus modelliertem Stahl. Polsterung in Polyurethanschäum, Gellyfoam®, synthetischer Watte und Polyurethan-Gel. Füße aus gegossenem ABS. Bezug technisch abziehbar.

**ESDV2**  
divano  
sofa  
canapé  
Sofa

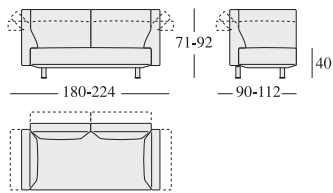

**ESDV3**

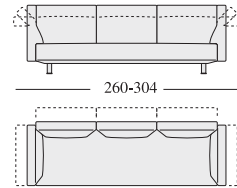

**ES170Tsx**  
**ES170Tdx**

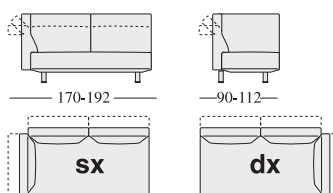

**ES250Tsx**  
**ES250Tdx**

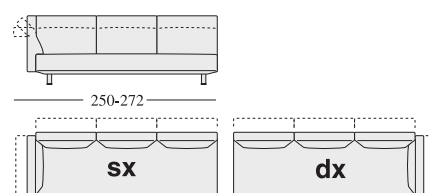

**ES160M**

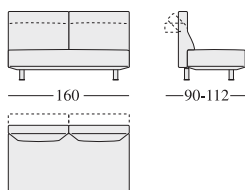

**ES200Asx**  
**ES200Adx**

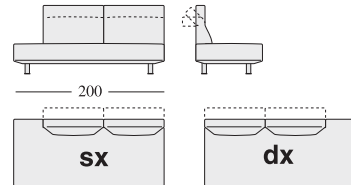

**ES280Asx**  
**ES280Adx**

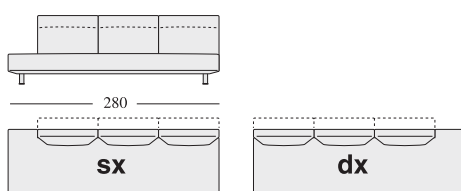

**ES210TsxA**  
**ES210TdxA**

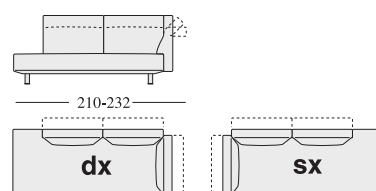

**ES170Psx**  
**ES170Pdx**

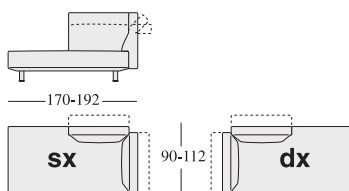

**ES080P**

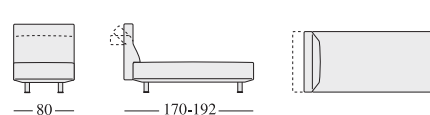

**ES120PAsx**  
**ES120PAdx**

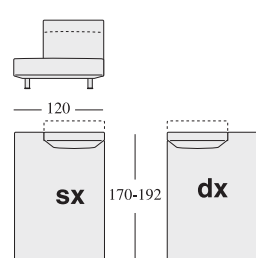

**ESDV3C**

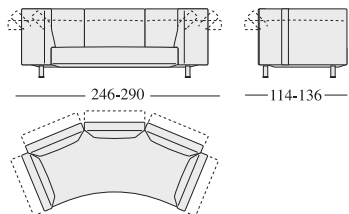

**ES170TsxC**  
**ES170TdxC**

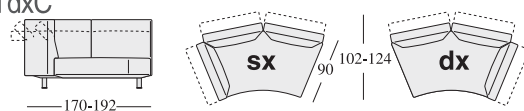

**ES160MC**



**ES200AsxC**  
**ES200AdxC**

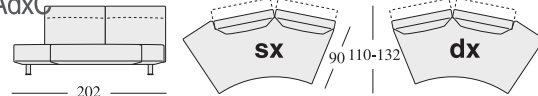

**ESPF10**  
**ESPF20**

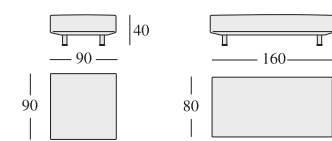

esempi compositivi  
possible compositions  
exemples de compositions  
Kompositionsbeispiele

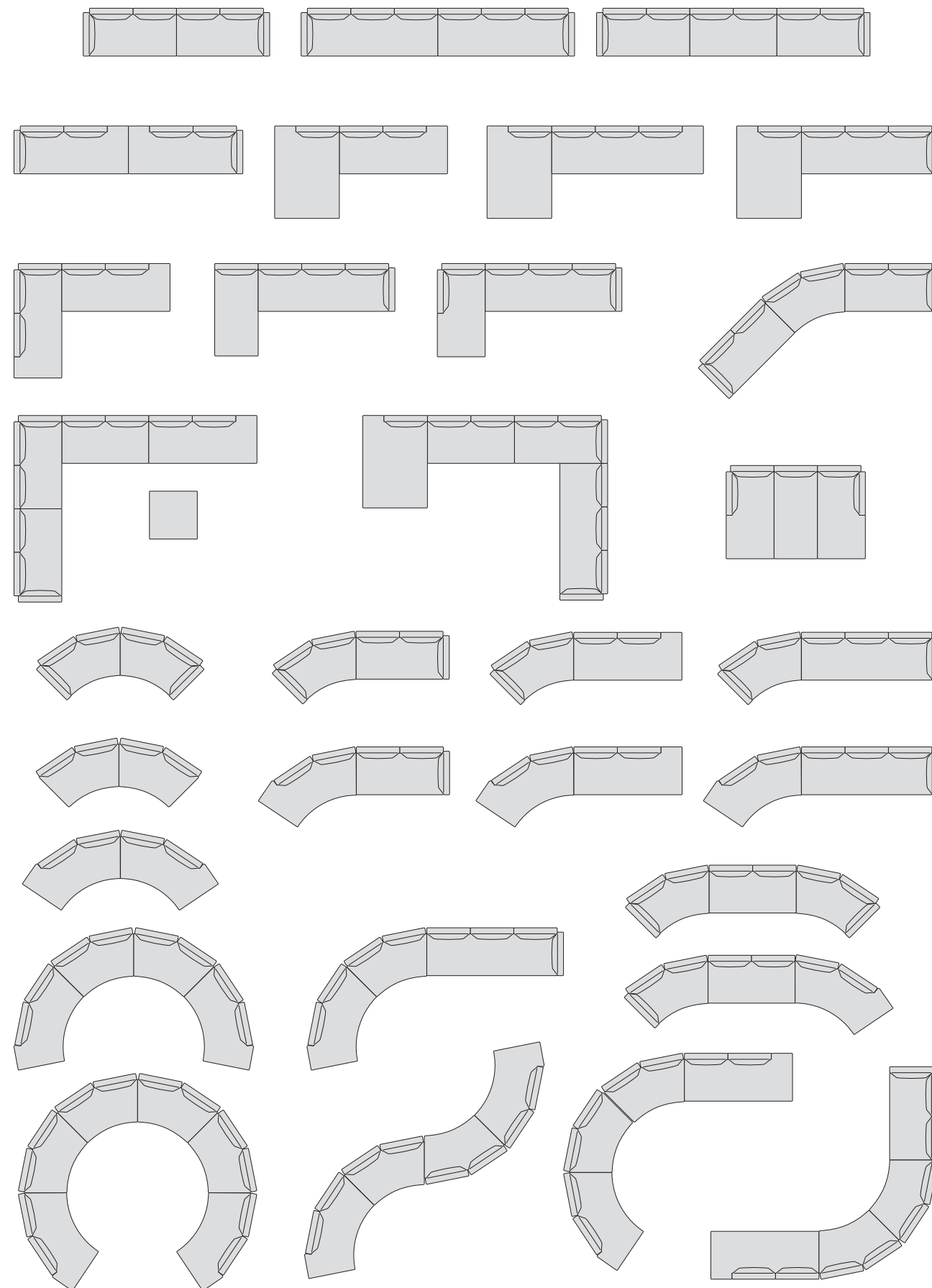



## On the Rocks

Struttura in multistrati. Piedi in ABS e PTU. Imbottitura in poliuretano espanso e Gellyfoam®. Sottorivestimento in poliammide. Parte sottostante del rivestimento in Lycra. Rivestimento sfoderabile.

Structure in poplar plywood. Feet in ABS and PTU. Padding in polyurethane foam and Gellyfoam®. Undercover in polyamide. Cover partially in Lycra. Removable cover.

Structure en contreplaqué de peuplier. Pieds en ABS et PTU. Rembourrage en mousse de polyuréthane et Gellyfoam®. Doublure en polyamide. Revêtement arrière en Lycra. Déhoussable.

Struktur in Schichtholz. Füße in ABS und PTU. Polsterung aus Polyurethanschaum und Gellyfoam®. Unterfutter in Polyamid. Unterteil des Bezugs in Lycra. Bezug abziehbar.

OTRA  
OTRA  
OTR240  
divano  
sofa  
canapé  
Sofa

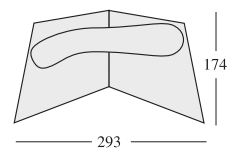

OTRA  
OTRA  
OTRB  
OTR320

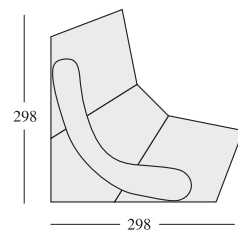

OTRA  
OTRA  
OTRB  
OTRCdX  
OTR240  
OTR320

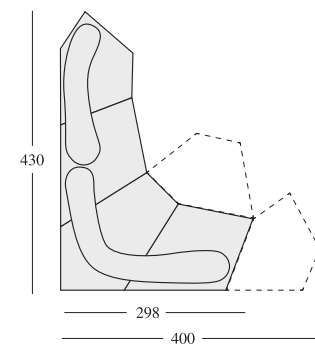

OTRA

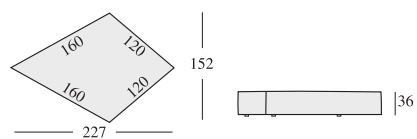

OTRB

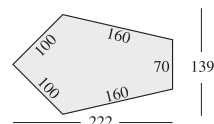

OTRCdX

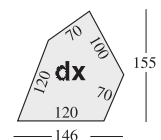

OTRCsX

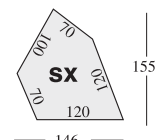

OTR240  
schienale  
back-rest  
dossier  
Rückenteil

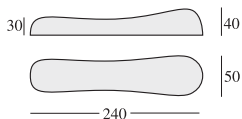

OTR320



esempi compositivi  
possible compositions  
exemples de compositions  
Kompositionsbeispiele

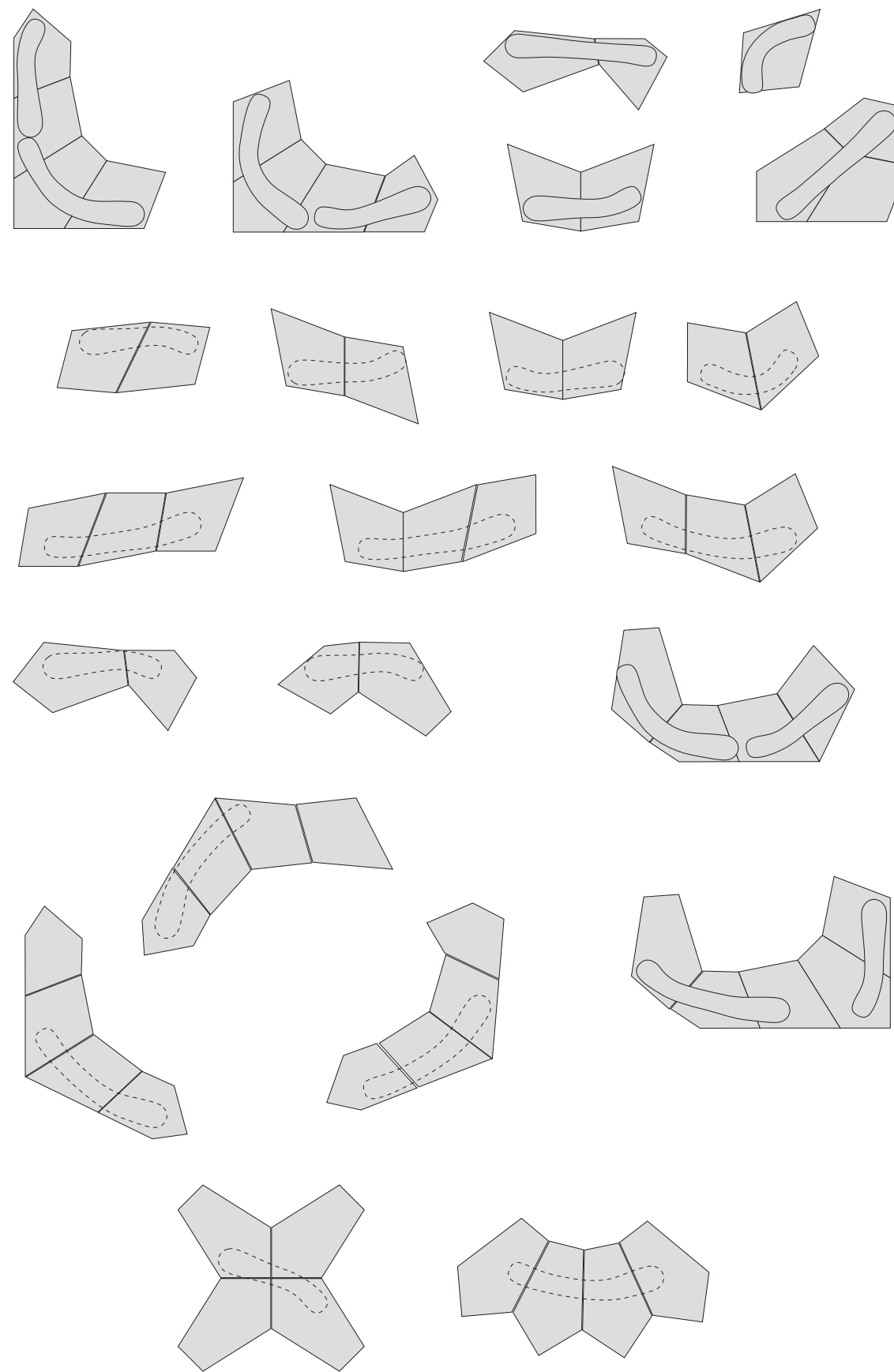



## Pack

Seduta composta da due parti scomponibili per il trasporto, realizzata in multistrati di legno e imbottitura in Gellyfoam® e piuma. Rivestimento sfoderabile. Schienale mobile, realizzato in fibra di poliestere. Rivestimento in pelliccia ecologica e pelle rovesciata sul fondo, usata come antiscivolo.

Seat made up of two separable parts for transport, made of plywood and padding in Gellyfoam® and feather, removable cover. Movable backrest, made of polyester fiber. Faux fur lining and inverted the skin on the bottom, used as a slip.

L'assise se compose de deux éléments modulaires séparables pour le transport, la structure est en contreplaqué et le rembourrage en Gellyfoam® et plumes. Revêtement déhoussable. Dossier mobile en fibre de polyester. Revêtement en fausse fourrure et dessous en cuir mit à l'envers, utilisé comme antidérapant.

Sitzfläche bestehend aus zwei für den Transport getrennten Teilen, Mehrschichtholzplatte und Polsterung in Gellyfoam® und Daune. Bezug abnehmbar. Bewegliche Rückenlehne, aus Polyesterfaser. Bezug in Kunstpelz, unterhalb der Rückenlehne mit einem Ledereinsatz, mit dessen rauher Unterseite nach Ausssen positioniert, um ein Wegrutschen zu verhindern.

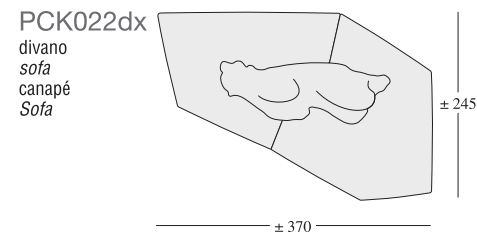
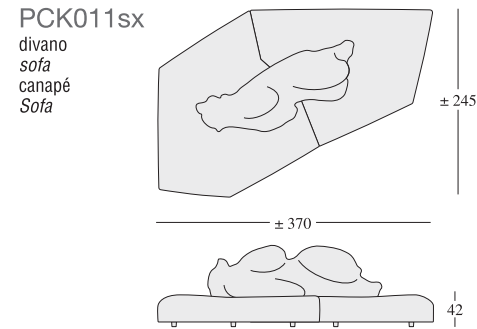

## Sfatto

Struttura in acciaio e meccanismi in acciaio modellato a camme. Imbottitura in poliuretano espanso, Gellyfoam®, ovatta sintetica e gel poliuretano. Piedi in ABS stampato. Rivestimento tecnicamente sfoderabile.

Steel frame with cam moulded steel mechanisms. Padding in polyurethane foam, Gellyfoam®, synthetic wadding and polyurethane gel. Feet in molded ABS. Technically removable cover.

Structure en acier avec mécanisme d'acier moulé à came. Rembourrage en mousse de polyuréthane, Gellyfoam®, ouate synthétique et gel polyuréthane. Pieds en ABS moulé. Techniquement déhoussable.

Stahlstruktur und Mechanismen mit Nocken modelliertem Stahl. Polsterung in Polyurethanschäum, Gellyfoam®, synthetischer Watte und Polyurethangel. Füße aus gegossenem ABS. Bezug technisch abziehbar.

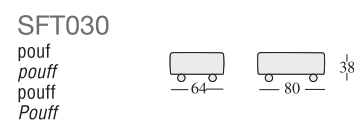
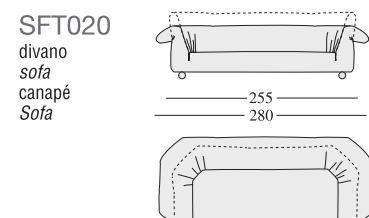
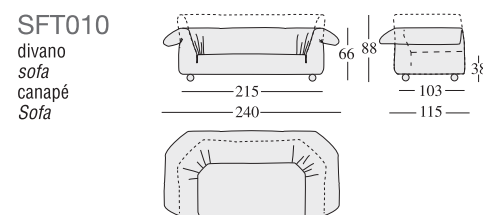
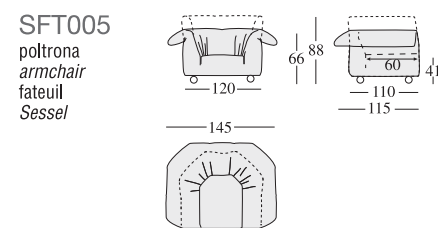

## Sherazade - Sherazade Odalisca

Struttura in tamburato di legno. Imbottitura in Gellyfoam® e ovatta sintetica. Imbottitura cuscini in piuma e/o poliuretano. Rivestimento sfoderabile.

Structure in hollow-core wood. Padding in Gellyfoam® and synthetic wadding. Cushion padding in feather and/or polyurethane foam. Removable cover.

Structure en bois avec structure alvéolaire. Rembourrage Gellyfoam® et ouates synthétique. Rembourrage coussins en plume / ou mousse de polyuréthane. Déhoussable.

Struktur in Wabenholz. Polsterung in Gellyfoam® und synthetischer Watte. Polsterung der Kissen in Federn und/oder Polyurethanschäum. Bezug abziehbar.

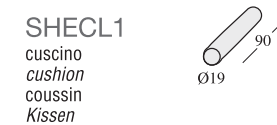
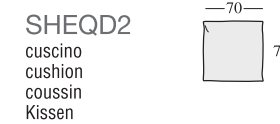
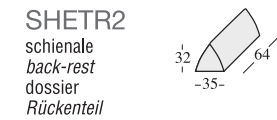
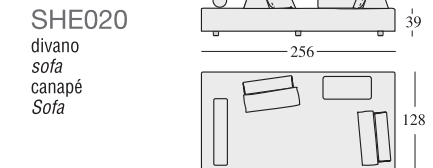
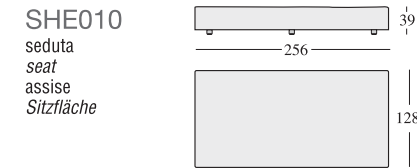

## Sherazade Odalisca

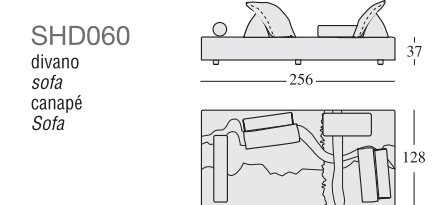



## Sofà

Struttura in acciaio. Basamento con barre di collegamento in acciaio verniciato epox. Piedi in ABS stampato con finale antiscivolo. Imbottitura realizzabile in: Gellyfoam® e piuma, versione Natur; Gellyfoam® e ovatta sintetica, versione Synth. Sotto rivestimento in tessuto di cotone. Rivestimento sfoderabile.

Steel frame. Base with junction bars in epoxy lacquered steel. Antislid feet in molded ABS. Padding available in: Gellyfoam® and feather, Natur version, Gellyfoam® and synthetic wadding, Synth version. Undercover in cotton fabric. Removable cover.

Structure en acier. Base avec barres de jonction en acier laqué époxy. Pieds imprimés ABS avec patins antidérapants. Rembourrage disponible en: Gellyfoam® et plumes version Natur, Gellyfoam® et ouates synthétique, la version Synth. Doublure en tissu de coton. Déhoussable.

Stahlstruktur. Gestell mit Verbindungsschienen aus Epoxyd-lackiertem Stahl. Füße in gegossenem ABS und Antirutschendstücken. Polsterung möglich in: Gellyfoam® und Federn, Version Natur, Gellyfoam® und synthetischer Watte, Version Synth. Unterfütter in Baumwolle. Bezug abziehbar.

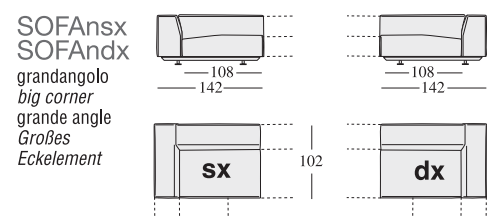
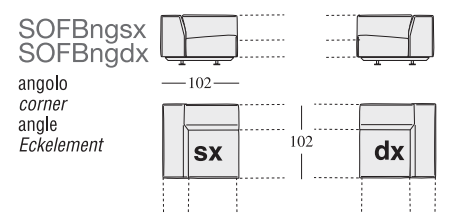
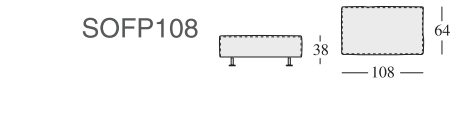
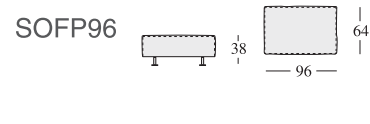
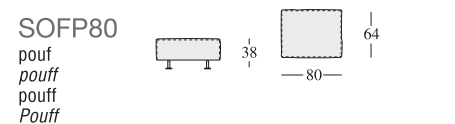
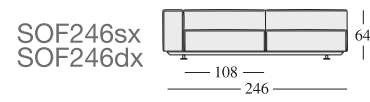
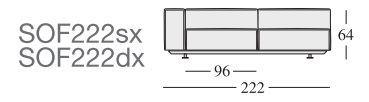
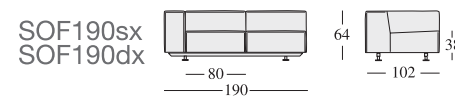
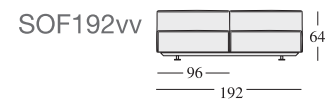
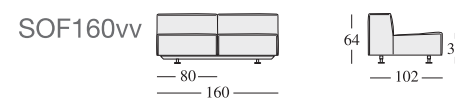
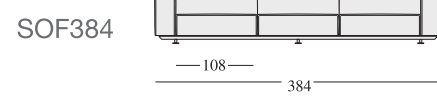
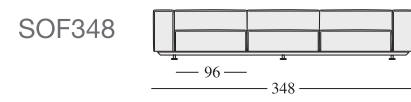
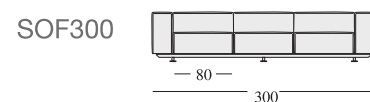
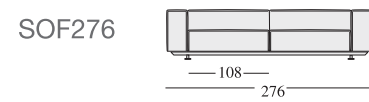
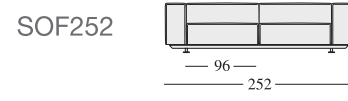
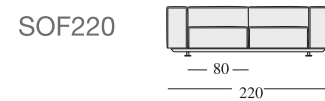
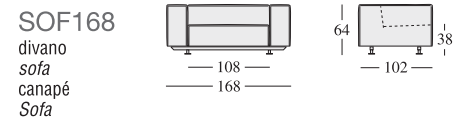

esempi compositivi  
possible compositions  
exemples de compositions  
Kompositionsbeispiele

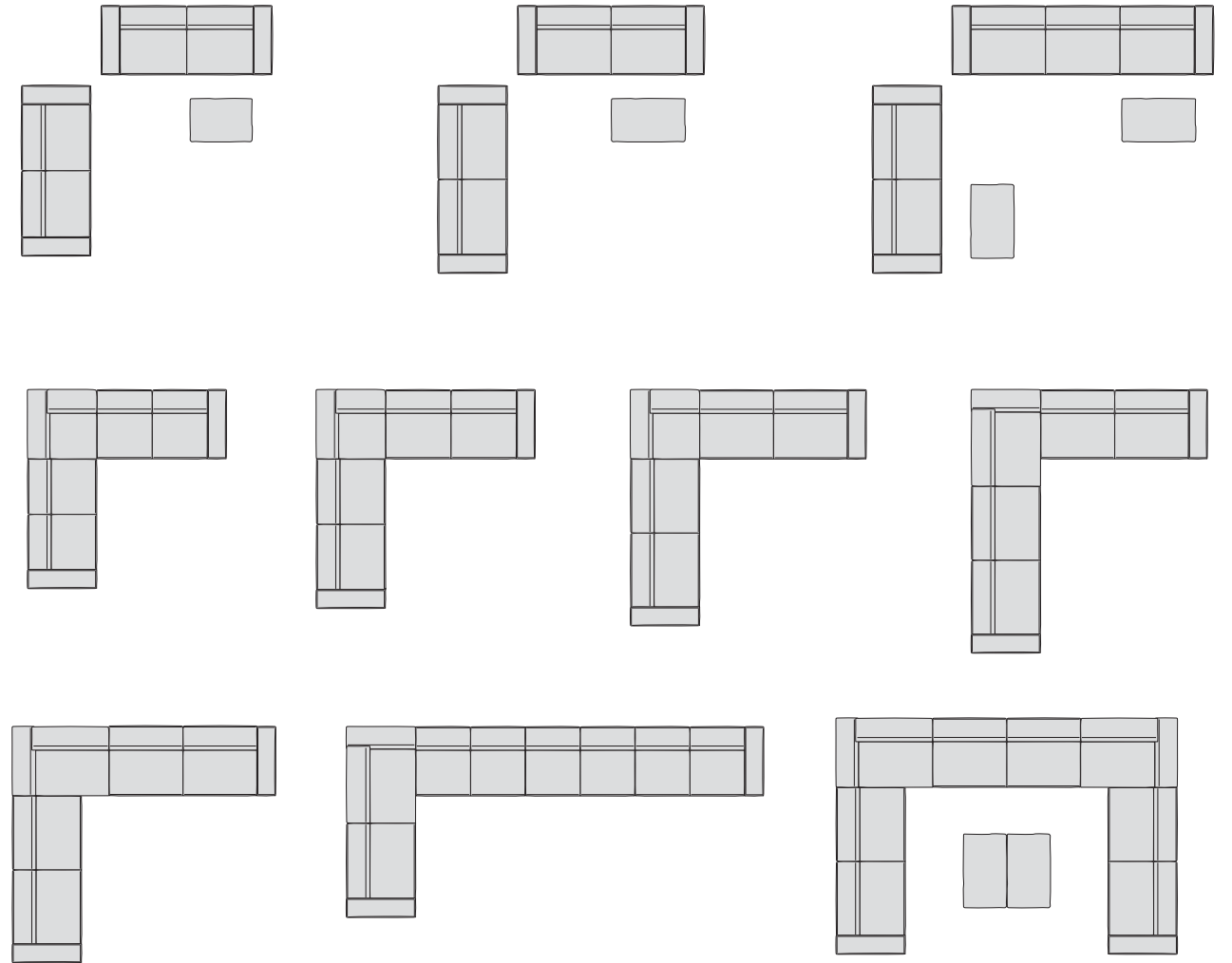

## Sofà Gran Khan

Struttura in acciaio. Basamento con barre di collegamento in acciaio verniciato epox. Piedi in ABS stampato. Imbottitura realizzabile in: Gellyfoam® e piuma, versione Natur, Gellyfoam® e synthetic wadding, versione Synth. Sotto rivestimento in tessuto di cotone. Mantello in pelle e alamari di fissaggio in alluminio. Rivestimento tecnicamente sfoderabile.

Steel frame. Base with junction bars in epoxy lacquered steel. Feet in molded ABS. Padding available in: Gellyfoam® and feather, Natur version, Gellyfoam® and synthetic wadding, Synth version. Undercover in cotton fabric. Draped leather with aluminium hook fasteners. Removable cover.

Structure en acier. Base avec barres de jonction en acier laqué époxy. Pieds imprimés ABS. Rembourrage disponible en: Gellyfoam® et plumes version Natur, Gellyfoam® et ouates synthétique, la version Synth. Doublure en tissu de coton. Manteau de cuir avec crochets de fixation aluminium. Techniquement déhoussable.

Stahlstruktur. Gestell mit Verbindungsschienen aus Epoxyd-lackiertem Stahl. Füße in gegossenem ABS und Antirutschendstücken. Polsterung möglich in: Gellyfoam® und Federn, Version Natur, Gellyfoam® und synthetischer Watte, Version Synth. Unterfütter in Baumwolle. Lederüberwurf mit Knebelverschlüssen in Aluminium. Bezug abziehbar.

### GRAN KHAN

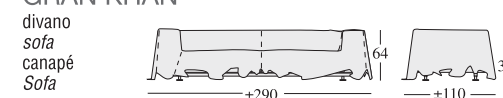



## Standard

Struttura in acciaio e meccanismi in acciaio. Imbottitura in poliuretano espanso, Gellyfoam® e ovatta sintetica. Piedi in ABS stampato. Rivestimento tecnicamente sfoderabile.

Steel frame with molded steel mechanisms. Padding in different densities of polyurethane foam, Gellyfoam® and synthetic wadding. Feet in molded ABS. Technically removable cover.

Structure et mécanismes en acier moulé. Rembourrage en mousse de polyuréthane, Gellyfoam® et ouate synthétique. Pieds en ABS moulé. Techniquement déhoussable.

Struktur und Mechanismen in Stahl. Polsterung in Polyurethanschaum, Gellyfoam® und synthetischer Watte. Füße aus gegossenem ABS. Bezug technisch abziehbar.

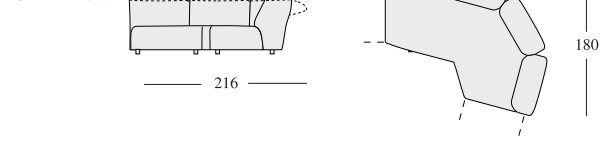
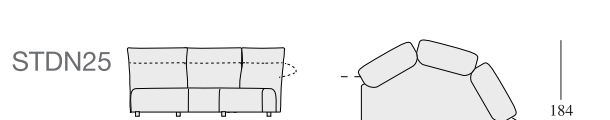
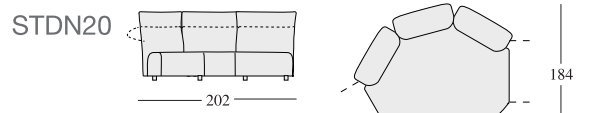
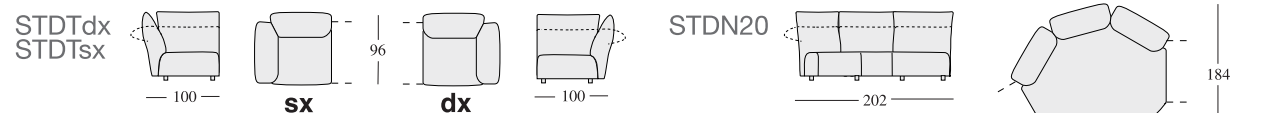
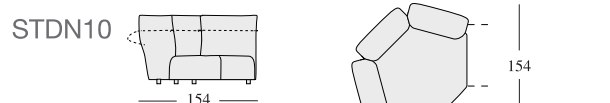
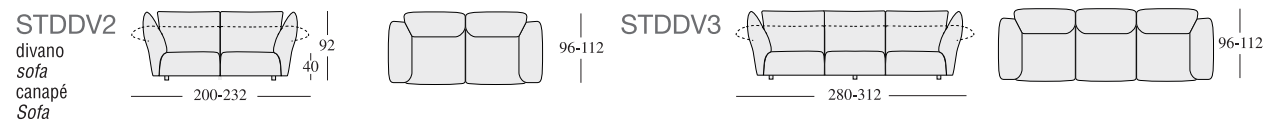

esempi compositivi  
possible compositions  
exemples de compositions  
Kompositionsbeispiele

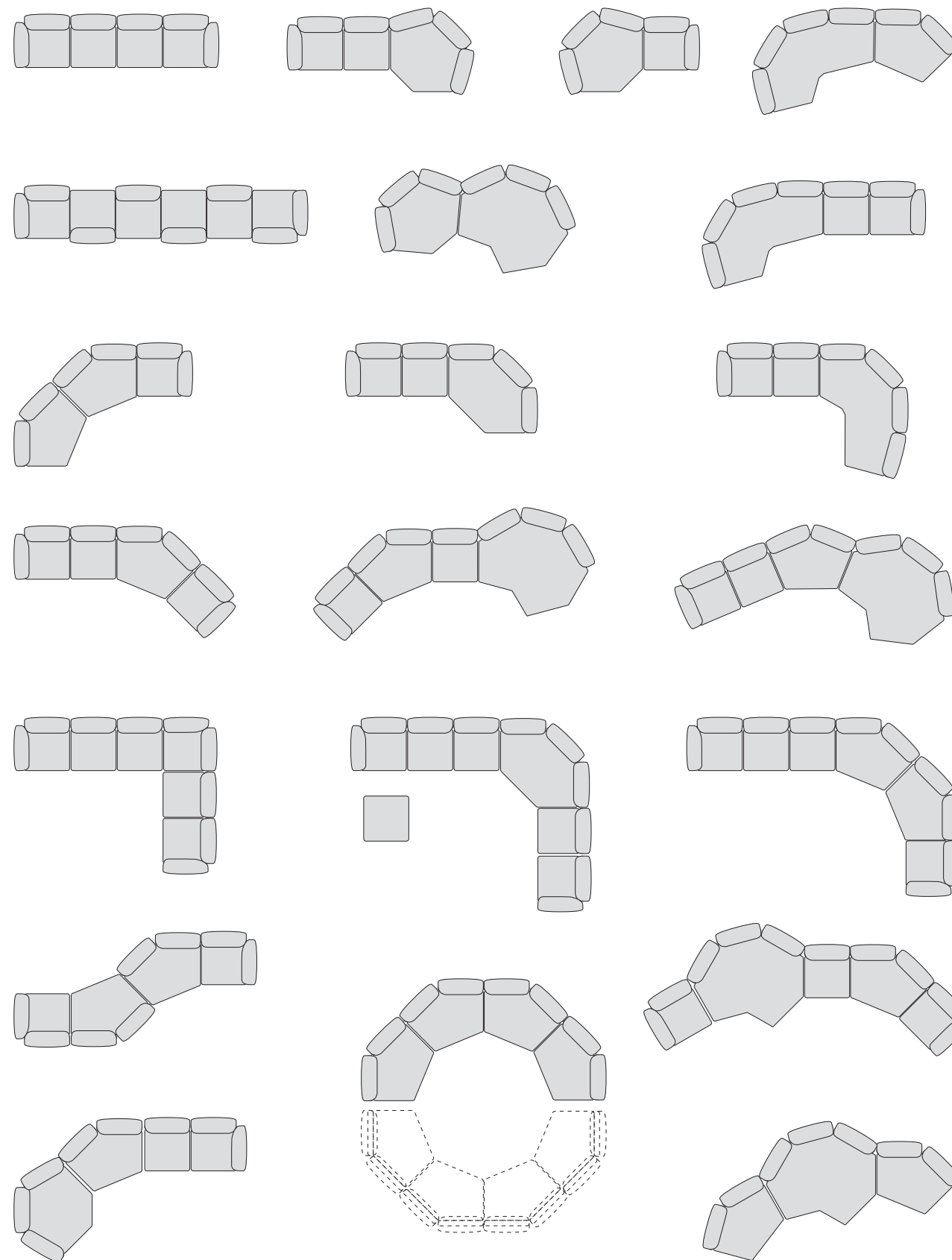



## Tatlin

Base in multistrato di legno. Basamento in acciaio verniciato. Struttura schienale in acciaio. Piedi in acciaio cromato con finale in PVC. Imbottitura in poliuretano espanso di varie densità. Rivestimento non sfoderabile.

Base in plywood. Base frame in lacquered steel. Backrest frame in steel. Feet in chromed steel with PVC pads. Padding in polyurethane foam of different density. Not removable cover.

Base en contreplaqué. Pieds en acier laqué. structure du dossier en acier. Pieds en acier chromé avec des patins en PVC. Rembourrage en mousse de polyuréthane de densité différente. Non déhoussable.

Basis in Schichtholz. Gestell aus lackiertem Stahl. Struktur der Rückenlehne in Stahl. Füße aus verchromtem Stahl mit PVC-Kappen. Polsterung aus Polyurethanschaum in verschiedenen Dichten. Bezug nicht abziehbar.

TAT010  
divano  
sofa  
canapé  
Sofa

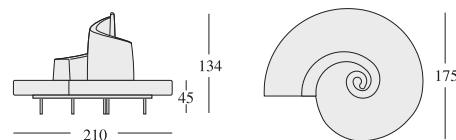

## Alice

Struttura in monoscocca di policarbonato. Finale antigraffio in gomma antiscivolo. Illuminazione a nastro led 48W, con trasformatore di potenza. Adatta anche per uso in esterno.

Polycarbonate monocoque frame. Scratch-proof and anti slip rubber pads 48W led light tape with power transformer. Both for outdoor and indoor use.

Structure en polycarbonate monocoque. Patins en caoutchouc anti-rayures et antidérapant. éclairage de bande LED 48W, avec le transformateur de puissance. Également adapté pour une utilisation à l'extérieur.

Struktur aus einer einzigen Polycarbonatschale. Kratzschutzstüpsel aus Antirutschgummi. Beleuchtung mit 48 KW LED-Streifen und Trafo. Auch für den Outdoor-Bereich geeignet.

ALC010  
poltrona  
armchair  
fauteuil  
Sessel



## Chiara

Poltrona e poggiatesta, telaio interno in tubolari e profilati di acciaio, imbottitura in poliuretano espanso, Gellyfoam® e ovatta sintetica. La base a quattro razze in profilati e torniti di acciaio, spazzolati e finiti in nickel cromo lucido, consente la rotazione. Rivestimento tecnicamente sfoderabile, in tessuto o pelle a campionario.

Armchair and footrest, inner frame in tubular and steel sections, padding in flexible polyurethane foam, Gellyfoam® and synthetic wadding. The base with four-spoke profiles and steel turned parts is finished in brushed nickel polished chrome and enables the pivoting system. Technically removable cover, in fabric or leather of the collection.

Fauteuil et ottoman, structure interne tubulaire et profils en acier, rembourrage: mousse de polyuréthane, Gellyfoam® et ouate synthétique. La base à quatre branches en acier brossé est en finition nickel chromé brillant et permet le système pivotant. Revêtement techniquement déhoussable, en tissu ou cuir de notre collection.

Sessel und Hocker, inneres Gestell in Stahlrohr und Stahlprofilen, Polsterung in Polyurethanschaum, Gellyfoam® und synthetischer Watte. Das Gestell mit vier Streben aus gedrehten Stahlprofilen, poliert und in glänzend verchromten Nickel, ermöglicht die Drehung des Sessels. Bezug technisch abziehbar, in Stoff oder Leder der Kollektion.

CHR010  
poltrona  
armchair  
fauteuil  
Sessel

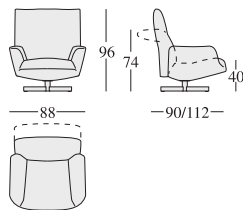

CHR015  
poggiatesta  
footrest  
ottoman  
Hocker

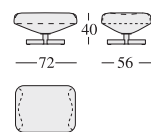

## Corallo

Struttura in filo d'acciaio inox curvato a mano. Verniciatura epox nei colori arancio, bianco e nero. Adatta anche per uso in esterno.

Frame in hand-curved stainless steel wire. Epoxy lacquered in orange, white and black. Both for outdoor and indoor use.

Structure en fil d'acier inoxydable courbé à la main. Finition avec de la peinture époxy orange, blanc ou noir. Également adapté pour une utilisation à l'extérieur.

Gestell aus von Hand gebogenem Edelstahl draht. Epoxydlackierung in orange, weiß und schwarz. Auch für den Outdoor-Bereich geeignet.

COL010  
poltrona  
armchair  
fauteuil  
Sessel

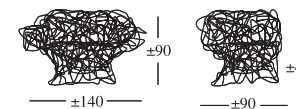

## Ester

Poltrona composta da una scocca in policarbonato sagomato a mano, nei colori ambr e diamante.

Il piedistallo in acciaio spazzolato nelle finiture, oro 24 carati, palladio e color rutenio, consente la rotazione.

Armchair composed of a body in hand-shaped polycarbonate, in amber and diamond.

The pedestal, in brushed steel in different finishes, 24 carat gold, palladium and ruthenium, enables the swivel system.

Fauteuil composé d'une coque en polycarbonate fait à la main, disponible dans les couleurs ambre et diamant.

La base en acier brossé dans différentes finitions, or 24 carats, palladium et ruthénium, permet le système pivotant.

Sessel mit einer Schale aus von Hand geformtem Polykarbonat, in den Farben Bernstein und Diamant. Das Gestell aus poliertem Stahl in verschiedenen Ausführungen, 24 Karat-Gold, Palladium und Ruthenium, ermöglicht die Drehung des Sessels.

EST010  
poltrona  
armchair  
fauteuil  
Sessel

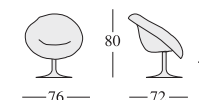

## Favela

Struttura in legno naturale di pino o di teak. Finale antigraffio in plastica. La versione teak è adatta per uso in esterno.

Frame in natural pine or teak. Scratch-proof plastic pads. Teak version suitable for outdoor use.

Structure en bois naturel de pin ou de teck. Patins en plastique résistant anti-rayures. La version en teck est adapté pour une utilisation à l'extérieur.

Struktur in naturbelassenem Pinienholz oder Teak. Kratzschutzkappen in Plastik. Die Variante in Teak ist auch für den Outdoor-Bereich geeignet.

FAV010  
poltrona  
armchair  
fauteuil  
Sessel

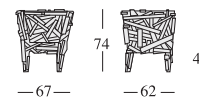

## Getsuen

Struttura in acciaio modellato a stampo, medium density e multistrato di pioppo. Piedi in ottone cromato con finale semisferico in pvc. Ruote in PLT verde. Imbottitura in poliuretano espanso. Rivestimento non sfoderabile.

Frame in molded steel, medium density and poplar plywood. Feet in chromed brass with hemispheric PVC pads. Wheels in green PLT. Padding in polyurethane foam. Not removable cover.

Structure est en acier, modelé dans le moule, de densité moyenne et de contreplaqué de peuplier. Pieds en laiton chromé avec patins hémisphériques en PVC. Roues PLT vert. Rembourrage en mousse de polyuréthane. Non déhoussable.

Struktur aus modelliertem Stahl, medium density und Pappelschichtholz. Füße aus verchromten Messing mit halb kugelförmigen PVC-Endstücken. Rollen aus grünem PLT. Polsterung aus Polyurethanschaum. Bezug nicht abziehbar.

FLWG10  
poltrona  
armchair  
fauteuil  
Sessel





## Margherita

Poltrona composta da una scocca in policarbonato sagomato a mano, nei colori oro, ambra e blu acquamarina. Il piedistallo in acciaio spazzolato in diverse finiture, oro, cromo lucido e color rutenio, consente la rotazione.

Armchair composed of a body in hand-shaped polycarbonate, in gold, amber and aquamarine blue.

The pedestal, in brushed steel in different finishes ruthenium, polished steel and gold, enables the swivel system.

Fauteuil composé d'une coque en polycarbonate fait à la main, dans les couleurs or, ambre et bleu aigue-marine. La base en acier brossé dans différentes finitions, or, chromé et canon de fusil, permet le système pivotant. Sessel mit einer Schale aus von Hand geformtem Polykarbonat, in den Farben Gold, Bernstein und Aquamarinblau. Das Gestell aus poliertem Stahl in verschiedenen Ausführungen, Gold, glänzendes Chrom und Ruthenium, ermöglicht die Drehung des Sessels.

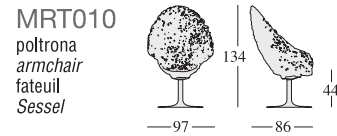

## Grinza

Struttura in acciaio modellato. Finale antigraffio. Imbottitura in poliuretano espanso. Rivestimento a campionario non sfoderabile.

Molded steel frame. Scratch-proof pads. Padding in polyurethane foam. Cover not removable: colors as per samples.

Structure d'acier modelé. Patins anti-rayure. Rembourrage en mousse de polyuréthane. Non déhoussable.

Struktur aus modelliertem Stahl. Kratzschutzkappen. Polsterung aus Polyurethanschaum. Bezug nicht abziehbar: Farben siehe Muster.

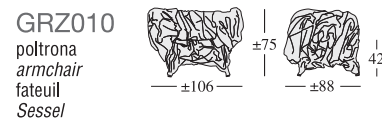

## Rose Chair

Struttura in acciaio modellato, legno multistrato e medium density. Piedi in alluminio tornito, spazzolato e verniciato con finitura trasparente. Imbottitura in poliuretano espanso. Rivestimento non sfoderabile.

Frame in molded steel, medium density and multilayer. Feet in turned aluminum, brushed and lacquered transparent. Padding in polyurethane foam. Not removable cover.

Structure en acier modelé, bois contreplaqué et multicouches. Pieds en aluminium tourné, brossé et peint avec une finition transparente. Rembourrage en mousse de polyuréthane. Non déhoussable.

Struktur aus modelliertem Stahl, medium density und Schichtholz. Füße aus gedrechseltem, poliertem und lackiertem Aluminium. Polsterung aus Polyurethanschaum. Bezug nicht abziehbar.

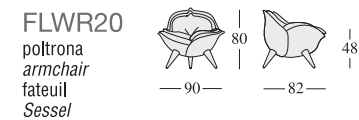

## Sponge

Struttura in acciaio. Basamento in poliuretano espanso integrale. Imbottitura in poliuretano espanso. Rivestimento non sfoderabile.

Steel frame. Base entirely in polyurethane foam. Padding in polyurethane foam. Not removable cover.

Structure en acier. Base en mousse de polyuréthane intégral. Rembourrage en mousse de polyuréthane. Non déhoussable. Stahlstruktur. Basis vollständig aus Polyurethanschaum. Polsterung aus Polyurethanschaum. Bezug nicht abziehbar.

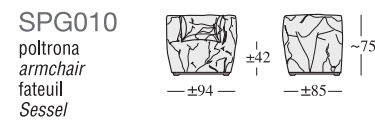

## Vermelha

Struttura in acciaio verniciato epox. Seduta in corda di cotone e acrilico nei colori a campionario. Piedi in alluminio satinato. Steel frame epoxy lacquered. Seat in cotton and acrylic rope, colors chosen by the customer as per samples. Feet in brushed aluminum.

Structure en acier laqué époxy. Assise en coton et corde acrylique, les couleurs choisies parmi les échantillons en collection. Pieds en aluminium brossé.

Epoxyd lackierte Stahlstruktur. Sitz in Baumwoll-Acrylseil in den Farben der Kollektion. Füße aus satiniertem Aluminium.

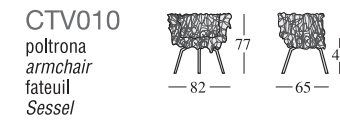

## Campana

Riflettori a campana in 2 dimensioni. Lastre di alluminio anodizzato lucido con finiture argento o oro, tagliate al laser, unite tramite rivetti. Illuminazione con 3 sorgenti nel caso della grande e 1 sorgente nel caso della piccola; attacco E27/E26.

Bell-shaped lampshades in 2 sizes. Sheets of glossy anodized aluminum with gold or silver finish, laser-cut, riveted by hand. 3 bulbs for the large model; 1 bulb for the small model; E27/E26 sockets.

Réfecteurs en forme d'une cloche en 2 dimensions. Formes de aluminium anodisé poli argent ou d'or, découpé au laser et assemblés par des rivets. Éclairage avec trois ampoules dans la grande lampe, et une dans la petite lampe; attaque E27/E26.

Lampe in Glockenform in 2 verschiedenen Größen. Anodisierte, glänzende Aluminiumblätter in den Ausführungen Silber oder Gold, per Laser geschnitten und zusammengenietet. Beleuchtung mit 3 Birnen für die große Lampe und 1 für die kleinere; E27/E26 Fassung.

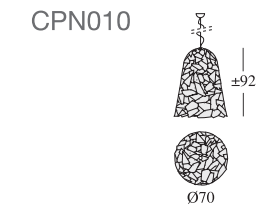
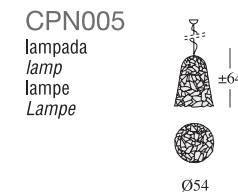

## Ines

Struttura in acciaio e Abs verniciata a mano con effetto dorato. In due dimensioni. Illuminazione con attacco E14. Structure in Abs and steel, hand painted with gold effect. Available in two sizes. Lamp shades in white cotton. E14 Lighting.

Structure, acier et ABS, peint à la main avec un effet or. En deux dimensions. Abat-jour en coton blanc. Éclairage E14. Struktur in Stahl und ABS, von Hand mit Goldeffekt lackiert. Zwei verschiedene Maße. Lampenschirm in weißer Baumwolle. Beleuchtung mit E14 Fassung.

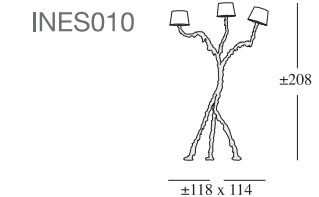
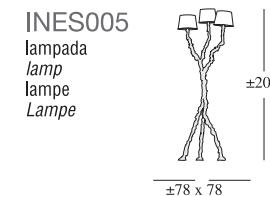

## Miraggio

Specchio disponibile in 2 dimensioni, per orientamento verticale o orizzontale, con apposito sostegno a parete in profilato di alluminio. Lastre specchianti in metacrilato Coloreflex, nei colori a campionario, tagliate al laser, unite tramite fascette di nylon.

Mirror available in 2 sizes, configurable either vertically or horizontally, with special aluminum wall mount.

Reflective sheets of Coloreflex methacrylate in the colors of the collection, laser-cut, joined by nylon straps.

Miroir disponible en deux tailles, pour une orientation verticale ou horizontale, avec un appui de fixation spécial en aluminium. Formes irrégulières de méthacrylate miroir coloré, dans les couleurs disponibles dans la collection, coupées au laser et reliées par des attaches en nylon.

Spiegel in 2 verschiedenen Ausführungen erhältlich, zur vertikalen oder horizontalen Aufhängung, mit dazugehöriger Wandbefestigung in Aluminiumprofil. Verspiegelte Methacrylatplatten aus Coloreflex, per Laser geschnitten und mit Kabelbindern verbunden.

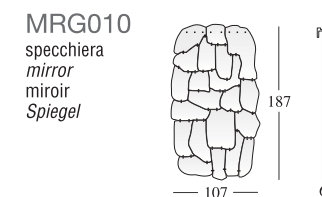



## Blue Velvet

Sedia con struttura di legno verniciata color ebano. Sedile e schienale rivestiti da cuscini in velluto trapuntati e asportabili per il lavaggio. Disponibile in tutti i colori dei velluti di cotone della collezione.

Chair with ebony varnished wooden structure. Seat and backrest covered with quilted velvet cushions, removable for washing. Available in all the colors of the cotton velvets in the collection.

Chaise avec structure en bois peinte couleur ébène. Assise et dossier recouverts de coussins en velours matelassés et déhoussables pour le lavage. Disponible dans toutes les couleurs de velours de coton de la collection.

Stuhl mit Struktur aus lackiertem Holz im Farbton Ebenholz. Sitzfläche und Rückenlehne mit gesteppten, zum Waschen abnehmbaren Samtkissen. Erhältlich in allen Farbtönen der Baumwollsamstoffe der Kollektion.

BLV010

sedia  
chair  
chaise  
Stuhl

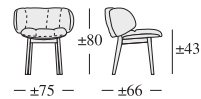

## Ella

Sedile e schienale formati da una monoscocca di polycarbonato modellato a mano. Colori: trasparente e sfumato verde/blu, o trasparente sfumato antracite, con basamento in metallo verniciato nero semilucido, trasparente e sfumato oro, con basamento in metallo in finitura oro 24 carati. Il basamento consente la rotazione.

Disponibile lo sgabello alto con basamento in metallo con finitura rutenio. Il basamento consente la rotazione e il variare l'altezza della seduta. Ogni pezzo è fatto a mano ed è sempre diverso dagli altri per dimensione, forma e colore.

Seat and back formed by a monocoque of polycarbonate shaped by hand. Colors: transparent with green/blue shades, or transparent with anthracite shades with base in black semi-gloss varnished metal, or transparent with gold shades with metal base in 24 carat gold finish. Available as a high stool with metal base in ruthenium finish. Swivel base with adjustable height. Each piece is handmade and always different in size, shape and color.

Assise et dossier formés par une monocoque de polycarbonate modelé à la main. Couleurs; transparent nuancé vert/bleu, ou transparent nuancé anthracite, avec base en métal vernie en noir semi-brillant, or transparent et dégradé, avec base en métal avec finition or 24 carats. Base pivotante.

Disponible en version tabouret haut avec base en métal avec finition ruthénium. Il est possible de pivoter la base et de varier la hauteur de l'assise.

Chaque pièce est réalisée à la main et il est toujours différente des autres dans la dimension, la forme et la couleur.

Sitzfläche und Rückenlehne in einer von Hand geformten Polycarbonatschale. Farben: Transparent mit grün/blauen Nuancen oder transparent mit anthrazitfarbenen Nuancen, mit mattglänzend lackiertem Metallgestell, transparent mit goldfarbenen Nuancen, Metallgestell mit 24 Karat Goldbeschichtung. Das Gestell ist drehbar.

Erhältlich auch als Barhocker mit einem Gestell in Ruthenium-farbigem Metall. Das Gestell ist drehbar und in der Höhe verstellbar. Jedes von Hand gearbeitete Stück ist ein Unikat und in den Maßen, der Form und Farbe unterschiedlich.

sedia  
chair  
chaise  
Stuhl

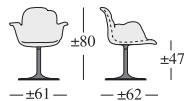

ELL010 Green/Blue  
ELL015 Anthracite  
ELL020 Gold

ELL040  
sgabello alto  
high stool  
tabouret haut  
Barhocker

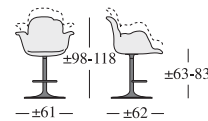

## Gilda B.

Seduta in polycarbonato sagomato a mano e gambe verniciate nero semilucido. Un'unica versione di colore semitrasparente con sfumature ambrate. Ogni sedia è diversa dall'altra per distribuzione della materia, forma, dimensione, altezza dello schienale e colore. Polycarbonate seat shaped by hand and legs painted in semi-gloss black. Only one version of translucent color with shades of amber. Each chair is different from the other for the distribution of the material, shape, size, height of the backrest and color.

Assise en polycarbonate modelé à la main et pieds peints en noir semi-brillant. Une version de couleur unique avec des nuances translucides d'ambre. Chaque chaise est différente de l'autre pour la distribution de la matière, la forme, la taille, la hauteur du dossier et la couleur.

Sitzfläche aus von Hand geformtem Polycarbonat und halb-glänzenden schwarz lackierten Beinen. Eine einzige halbttransparente Variante mit bernsteinfarbigen Nuancen. Jeder Stuhl ist verschieden im Hinblick auf Materialdistribution, Form, Größe, Höhe der Rückenlehne und Farbe.

GLD010

sedia  
chair  
chaise  
Stuhl

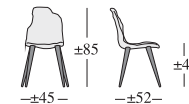

## Gina

Seduta in polycarbonato e gambe in legno verniciate nero semilucido. Colori: oro o ambra.

Seat in polycarbonate and legs in wood painted semi-gloss black. Colors: gold or amber.

Assise en polycarbonate et pieds en bois verni en noir semi-brillant. Couleurs: or ou ambre.

Sitzfläche aus Polycarbonat und mattglänzenden schwarz lackierten Beinen. Farben: Gold oder Bernstein.

GNA010

sedia  
chair  
chaise  
Stuhl

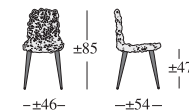

## Jenette

Struttura metallica interamente affogata e stampata nel poliuretano rigido, laccata con vernici poliuretaniche opache nei colori a campionario e schienale in tondini di PVC flessibile nello stesso colore della seduta.

Metal structure dipped and cast in rigid polyurethane, coated with opaque polyurethane lacquer in colors from the collection, and backrest in flexible PVC strands in the same color as the seat.

Structure métallique entièrement immergée et imprimée dans le polyuréthane rigide, revêtue de laque polyuréthane opaque dans les couleurs de la collection et dossier flexible avec tiges en PVC dans la même couleur que l'assise.

Metallstruktur, die vollständig in dem in hartem gegossenem Polyurethan versenkt ist, Lackierung mit matten Polyurethanlacken in den Farben der Kollektion und Rückenlehnen aus flexiblen PVC Stäbchen in der gleichen Farbe der Sitzfläche.

JEN010

sedia  
chair  
chaise  
Stuhl

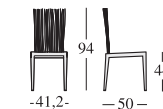

## Soshun

Disponibili in 2 altezze. Struttura portante in tubolare di acciaio verniciato grigio metallizzato. Sedile imbottito in poliuretano espanso rivestito in velluto non sfoderabile, nei colori a campionario.

Available in 2 heights. Structure in steel tubing with metallic gray finish. Seat padded with polyurethane foam and upholstered in non-removable velvet, in the colors from the collection.

Disponible en 2 hauteurs. structure de support tubulaire en acier peint gris métallisé. Rembourrage de l'assise en polyuréthane, revêtement non déhoussable en velours, disponible dans les couleurs de la collection.

In 2 verschiedenen Höhen erhältlich. Tragende Struktur in metallgrau-lackiertem Stahl. Sitzfläche gepolstert in Polyurethanschaum, nicht abnehmbarer Samtbezug, in den Farben der Kollektion.

FLWS10

sgabello  
stool  
tabouret  
Hocker

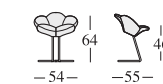

FLWS20

sgabello alto  
high stool  
tabouret haut  
Barhocker

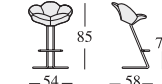



## Baghdad

Disponibile in 2 versioni formali, regolare e irregolare, e in 2 altezze. Piano realizzato con profili industriali di alluminio anodizzato saldati manualmente, gambe in alluminio. È privo di struttura di sostegno.  
 Available in 2 versions, regular and irregular, and in 2 heights. Tabletop made with industrially-produced, manually welded anodized aluminum profiles, legs in aluminum. There isn't any supporting framework.  
 Disponible en 2 versions formelles, régulière ou irrégulière, et en 2 hauteurs. Top réalisé avec profils industriels en aluminium anodisé soudés à la main, pieds en aluminium. Aucune structure de support.  
 Erhältlich in 2 Formen, regulär und irregulär, und in 2 Höhen. Tischfläche realisiert aus anodisierten Aluminium-Industrieprofilen, die von Hand verschweißt werden, Füße aus Aluminium. Ohne jegliche Stützstruktur.

BGH020  
tavolo  
table  
table  
Tisch

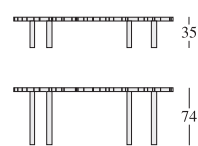

BGH010

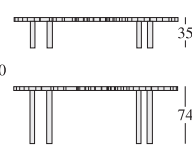

## Brasilia

Tavoli con 3 forme, 3 dimensioni e 2 altezze. Tavolini con 3 altezze. Piano in alluminio rivestito con sagome specchianti di metacrilato Coloreflex, tagliate al laser. Gambe in alluminio spazzolato lucido.  
 Tables with 3 forms, 3 sizes and 2 heights. Side tables with 3 heights. Tabletop in aluminum covered with laser-cut Coloreflex methacrylate forms with a mirrored finish. Legs in glossy brushed aluminum.  
 Tables avec 3 formes, 3 tailles et 2 hauteurs. Tables avec 3 hauteurs. Top en aluminium recouvert formes en Coloreflex méthacrylate miroir, coupées au laser. Pieds en aluminium poli.  
 Tische mit 3 Formen, 3 Größen und 2 Höhen. Beistelltische in 3 verschiedenen Höhen. Tischplatte mit verspiegelten Methacrylat-Coloreflex- Zuschnitten, die per Laser geschnitten wurden. Beine aus glänzend poliertem Aluminium.

BRA010  
set di tre tavoli  
set of three tables  
set de trois tables  
Set mit drei  
Beistelltischen



tavolino  
little table  
petite table  
Beistelltisch



BRA012 h.42  
BRA018 h.48  
BRA016 h.56

BRA020  
tavolo  
table  
table  
Tisch

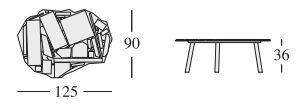

BRA032

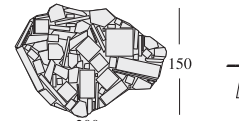

BRA043

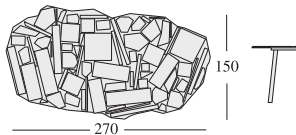

BRA033

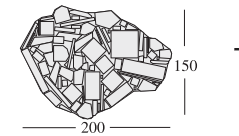

## Capriccio

Piano in vetro trasparente temperato, spessore di 15 millimetri. Base in tubolare di acciaio inox, curvato, spazzolato e lucidato interamente a mano.  
 Tabletop in transparent tempered glass, 15 mm thick. Base in stainless steel tubing, molded, brushed and polished entirely by hand.  
 Plateau en verre trempé transparent, 15 mm d'épaisseur. Base en acier inoxydable tubulaire, courbé, brossé et poli à la main.  
 Tischplatte aus durchsichtigem, 15 mm starkem temperiertem Glas. Gestell aus Edelstahlrohr, vollständig in Handarbeit gebogen, gebürstet und poliert.

CAR010  
tavolo  
table  
table  
Tisch

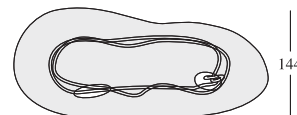
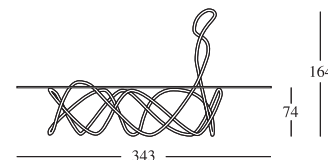

## Cicladì

Tavolini piani di alabastro e base in metallo di forma conica. I piani hanno il perimetro irregolare dovuto al taglio dell'ovulo, estratto dal terreno e lasciato naturale. Disponibile in sei versioni: naturale (bianco/grigio), ambra, verde malachite, rosso Pompei, blu lapislazzuli, antracite. La base conica di metallo è disponibile in tre diverse finiture: oro 24 carati, palladio o color rutenio.  
 Coffee table tops in alabaster and conical metal base. The table tops have irregular edges due to the cutting of the mineral egg which is extracted from the ground and left natural. Available in six colors: natural (white / grey), amber, malachite green, Pompei red, lapis lazuli blue, anthracite. The metal conical support is available in three colors, gold, palladium or ruthenium.  
 Tables basses d'albâtre et base en métal de forme conique. Les plateaux ont un contour irrégulier dû à la coupe de l'ovule, extrait du terrain et laissé au naturel. Disponible en six versions : naturel (blanc/gris), ambre, vert malachite, rouge Pompéi, bleu lapis-lazuli, anthracite. La base conique en métal est disponible en trois différentes finitions : or 24 carats, palladium ou couleur ruthénium.

Alabastertische mit konischem Metallfuß. Die Tischplatten haben einen unregelmäßigen Umriss, aufgrund des Zuschnitts der direkt aus dem Boden entnommenen und naturbelassen verarbeiteten Rohstücke. Erhältlich in sechs Ausführungen: Natur (weiß/grau), Bernstein, Malachitgrün, Pompeji-Rot, Lapislazuli-Blau, Anthrazit. Der konische Metallfuß ist in drei Farbtönen erhältlich: 24 Karat Gold, Palladium oder Ruthenium.

tavolino  
little table  
petite table  
Beistelltisch

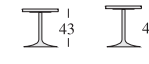
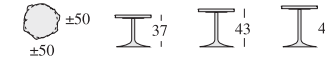

CLD010 h. 37  
CLD020 h. 43  
CLD030 h. 49

## Egeo

Serie di tavoli di diverse forme e dimensioni con piani in vetro dal perimetro sfaccettato, realizzato con una serie di mole inclinate per smussare il bordo. Due basamenti disponibili: piedistallo conico di metallo o quattro gambe coniche di tubolare di metallo, verniciati in nero o oro.  
 Series of tables of different shapes and sizes with glass tops with a faceted perimeter, made with a series of inclined grinders to smooth the edge. Two bases available: metal conical pedestal or four metal tubular conical legs, painted in black or gold.  
 Série de tables de différentes formes et tailles avec des plateaux en verre au contour facetté, réalisé avec une série de meules inclinées pour biseauter le bord. Deux supports sont disponibles : socle conique en métal ou quatre pieds coniques en métal tubulaire, peints en noir ou or.  
 Eine Tischserie mit verschiedenen Formen und Maßen, mit einer Glasplatte mit Facettenrand, der mit verschiedenen inklinierten Schleifscheiben zur Abrundung der Kanten realisiert wird. Zwei verschiedene Gestelle erhältlich: konischer Mittelfuß aus Metall oder vier konische Tischbeine aus Metallrohr, schwarz oder goldfarben lackiert.

EGE010  
tavolo  
table  
table  
Tisch

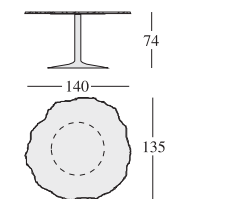

EGE020  
tavolo  
table  
table  
Tisch

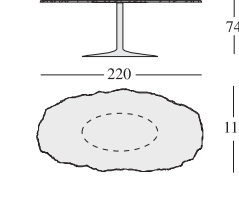

EGE024  
tavolo  
table  
table  
Tisch

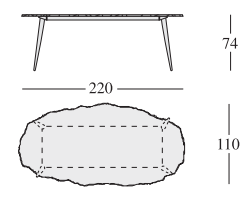

EGE054  
tavolo  
table  
table  
Tisch

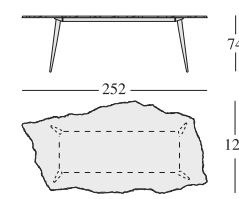

## Full Moon

Tavoli in alabastro, dotati di impianto di illuminazione a batteria ricaricabile. Disponibile in tre versioni: naturale (bianco/grigio), ambra, antracite. La base conica di metallo è disponibile in tre diverse finiture: oro 24 carati, palladio e rutenio.  
 Alabaster tables equipped with a lighting system powered by rechargeable battery. Available in three versions: natural (white / grey), amber, anthracite. The metal conical support is available in three colors, gold, palladium or ruthenium.  
 Tables d'albâtre, équipés d'un système d'éclairage avec batterie rechargeable. Disponibles en trois différentes finitions : naturel (blanc/gris), ambre, anthracite. La base conique en métal est disponible en trois différentes finitions : or 24 carats, palladium ou couleur ruthénium.  
 Alabastertische, ausgestattet mit einem von wiederaufladbaren Batterien betriebem Beleuchtungssystem. Erhältlich in drei verschiedenen Varianten: Natur (weiß/grau), Bernstein, Anthracit. Der konische Metallfuß ist in drei Farbtönen erhältlich: 24 Karat Gold, Palladium oder Ruthenium.

tavolo  
table  
table  
Tisch



FLM010 h. 43  
FLM020 h. 73  
FLM030 h. 93



## Stand by Me

Letto imbottito con cuscini "intelligenti" inclinabili individualmente. Struttura in metallo e legno, imbottitura in poliuretano espanso. Per appoggio materasso: pannello in legno rivestito in Lycra. Rivestimenti nei tessuti della collezione.

Upholstered bed with individually adjustable "smart" cushions. Metal and wood structure, polyurethane foam padding. For Mattress support: wood panel covered with Lycra. Coverings in the fabrics of the collection.

Lit rembourré avec des coussins «intelligents» inclinables de façon individuelle. Structure en métal et en bois, rembourrage en polyuréthane expansé. Pour supporter le matelas: panneau en bois avec doublature en Lycra. Revêtements disponibles dans les tissus de la collection.

Gepolstertes Bett mit "intelligenten", einzeln verstellbaren Kissen. Gestell aus Metall und Holz, Polsterung aus Schaumstoff. Als Matratzenauflage: Holzpanel, mit Lycra bezogen. Bezüge in den Stoffen der Kollektion.

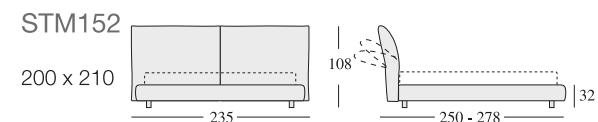
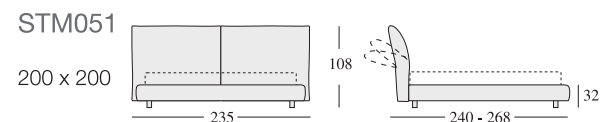
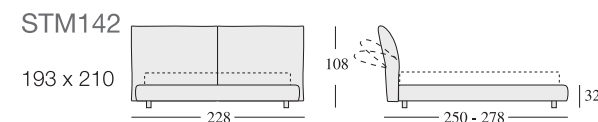
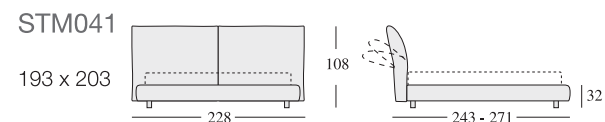
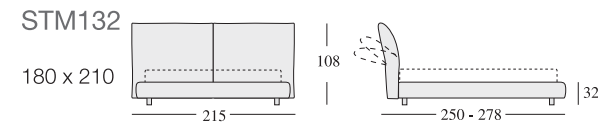
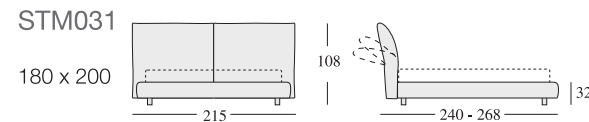
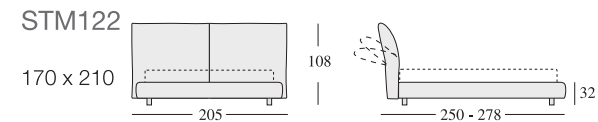
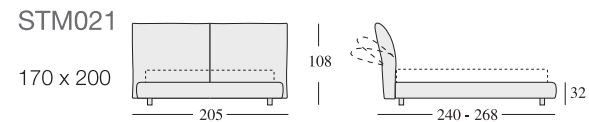
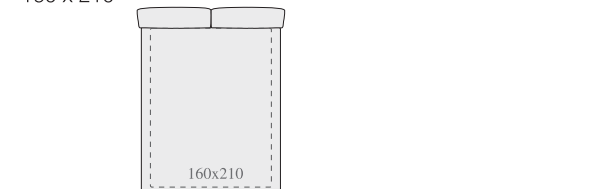
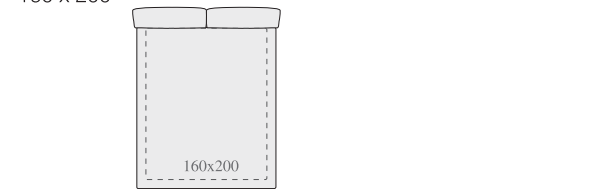
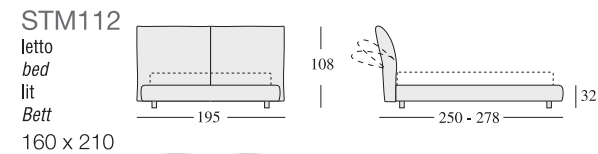
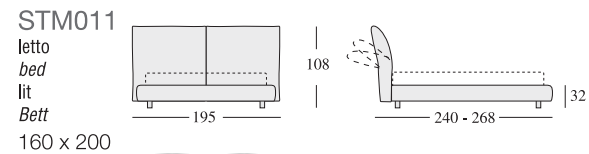

## Cabana

Lo sviluppo contenitivo perimetrale corrisponde a circa 12 metri lineari di libreria. Rivestimento con fili di rafia di viscosa.

Struttura con colonna centrale portante e 5 ripiani in acciaio, verniciati in tinta marrone.

Total shelving space is about 12 linear meters covered in strands of raffia viscose. The structure is a central column with 5 brown lacquered steel shelves.

Surface totale d'étagères correspond à environ 12 mètres de bibliothèque linéaire, couverts de fils de raphia de viscose. La structure est une colonne centrale avec 5 étagères en acier laquées marron.

Die komplette Staufläche beträgt 12 Linearmeter, komplett mit Viskosebast überdeckt. Braun lackierte Struktur mit einer zentralen tragenden Säule und 5 Stahlböden.

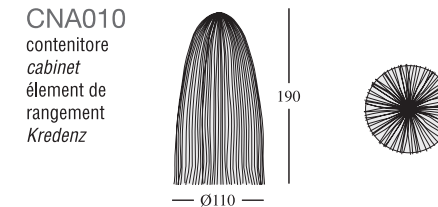

## PI Colonnello

Contenitore con struttura in legno, internamente rivestita in essenza di eucalipto affumicata, esternamente rivestito in specchio. Completo di 4 ripiani mobili in vetro e uno di legno.

Container with wooden frame, completely lined inside by smoked eucalyptol essence, externally covered by mirror. Complete with 4 movable shelves in glass and a wooden one.

Conteneur avec structure en bois, doublure interne en bois fumé eucalyptol, recouvert extérieurement en miroir. Complet avec 4 étagères mobiles en verre et une étagère en bois.

Schrank mit Holzstruktur, Innenverkleidung mit geräuchertem Eukalyptusfumier, Außenverkleidung in Spiegel. Mit 4 frei positionierbaren Glasböden und einem Holzboden.

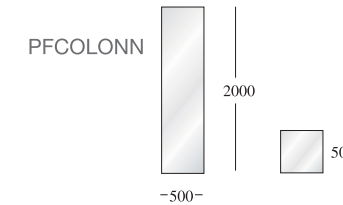

## Scrigno

Rivestimento con sagome di metacrilato specchiante Coloreflex, tagliate al laser ed applicate totalmente a mano. Struttura in legno, laccata con vernici speciali ad alto grado di metallizzazione. Ante con apertura ad ala e ripiani interni in legno laccato e vetro, cassetti con guide ad estrazione totale. Basamento in tubolare di acciaio grigio scuro con piedini regolabili.

Per SCN020 e per SCN021, gambe in alluminio spazzolato lucido, con finali regolabili.

Covering in reflective Coloreflex methacrylate, laser-cut and applied entirely by hand. Structure in wood, lacquered with special, highly metalized finishing. Swinging doors and internal shelving in lacquered wood and glass; drawers with pull-out guide rails. Base in dark gray steel tubing with adjustable feet. For models SCN020 and SCN021, legs in glossy brushed aluminum with adjustable feet.

Revêtement avec des formes acryliques Coloreflex miroir, coupées au laser et appliquées entièrement à la main. Structure en bois, laqué avec des peintures spéciales à haut degré de métallisation. Portes avec ouverture aile et étagères intérieures en bois laqué et verre, tiroirs avec rails de guidage pleine extension. Base tubulaire en acier gris foncé avec pieds réglables.

Pour le model SCN020 et SCN021 Pieds en aluminium brossé brillant avec pieds réglables.

Abdeckung mit verspiegelten Methacrylat-Coloreflex Splittern, die per Laser zugeschnitten und völlig von Hand appliziert werden. Struktur in Holz, lackiert mit speziellen Lacken mit hohem Metallpartikelanteil. Flügeltüren und Fachböden im Inneren in lackiertem Holz und Glas, Schubläden mit Vollauszug-Führungsschienen. Gestell aus dunkelgrauem Stahlrohr mit regulierbaren Füßen. Für die Modelle SCN020 und SCN021 sind die Beine aus glänzen poliertem Aluminium mit regulierbaren Füßen.

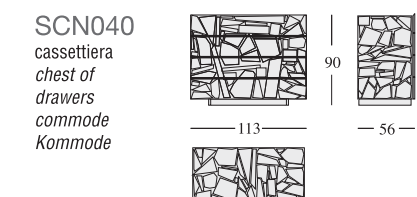
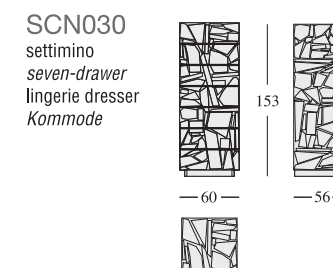
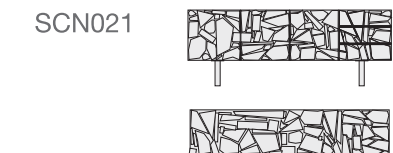
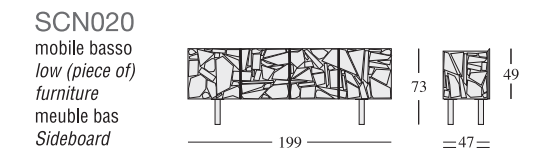
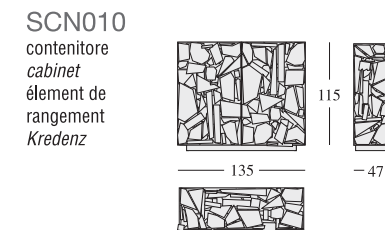



		composizioni compositions compositions Kompositionen	
pag.62/63	ABSOLU	ABS190Tsx + ABSPTGdx	T 9028
pag.64/65	ABSOLU	ABS190Tsx + ABSPTGdx	T 9031
pag.66/67	ABSOLU	ABS190Tsx + ABSPNFdx	T 9034
pag.68/69	ABSOLU	ABS190Tsx + ABSPNFdx	T 9034
pag.70/71	ABSOLU	ABS190Tdx + ABS160EC + ABS300DV ABS103PF	S 7054
pag.77	ABSOLU	ABS190Tsx + ABSPNFdx	T 9026
pag.120/121	ESSENTIAL	ES200Adx + ES160M + ES170Tdx + ES170Tsx + ESPF10	T 9052
pag.122/123	ESSENTIAL	ES200Adx + ES160M + ES170Tdx + ES170Tsx + ESPF10	T 9052
pag.124/125	ESSENTIAL	ES170Tsx + ES250Tdx + ES160M + ES170Tdx + ESPF10	T 9039
pag.126/127	ESSENTIAL	ES200AsxC + ES160MC + ES160MC / ES200AdxC + ES160MC + ES160MC	T 9052
pag.132/133	ESSENTIAL	ES170Tsx + ES170Tdx	T 9052
pag.134/135	ESSENTIAL	ES120PAsx + ES200Adx	PLX 9622
pag.136/137	ESSENTIAL	ES120PAsx + ES200Adx	PLX 9622
pag.186/187	GRANDE SOFFICE	GSF125Tdx + GSF110EC + GSF125Tsx + GSFPF10	T 8566
pag.188/189	GRANDE SOFFICE	GSF125Tdx + GSF110EC + GSF125Tsx + GSFPF10	T 8566
pag.190/191	GRANDE SOFFICE	GSF125Tdx + GSF110EC + GSF110EC + GSFA130 + GSF110EC + GSF110EC GSF150Asx + GSFPF10	T 8563
pag.192/193	GRANDE SOFFICE	GSF125Tdx + GSF110EC + GSF110EC + GSFA130 + GSF110EC + GSF110EC GSF150Asx + GSFPF10	T 8563
pag.194/195	GRANDE SOFFICE	GSF125Tdx + GSF110EC + GSF125Tsx + GSFPF10 + GSFPF10	T 8484
pag.197	GRANDE SOFFICE	GSF125Tdx + GSF110EC + GSF125Tsx + GSFPF10 + GSFPF10	T 8484
pag.198/199	GRANDE SOFFICE	GSF125Tdx + GSF110EC + GSF125Tsx + GSFPF10 + GSFPF10	T 8484
pag.200/201	GRANDE SOFFICE	GSF125Tdx + GSF125Tsx + GSFPF10	S 6990
pag.202/203	GRANDE SOFFICE	GSF125Tdx + GSF110EC + GSF150Asx + GSFPF10	T 8566
pag.204/205	GRANDE SOFFICE	GSF125Tdx + GSF110EC + GSF150Asx + GSFPF10	T 8566
pag.209	GRANDE SOFFICE	GSF125Tdx + GSF125Tsx + GSFPF10	T 8484
pag.210/211	GRANDE SOFFICE	GSF125Tdx + GSF110EC + GSF125Tsx + GSFPF10	T 8484
pag.212/213	GRANDE SOFFICE	GSF125Tdx + GSF110EC + GSF125Tsx	T 8560
pag.214/215	GRANDE SOFFICE	GSF125Tdx + GSF110EC + GSF125Tsx	T 8560
pag.216/217	GRANDE SOFFICE	GSF125Tdx + GSF125Tsx	T 8560
pag.218/219	GRANDE SOFFICE	GSF125Tdx + GSF110EC + GSF110EC + GSF125Tsx + GSFPF10	T 8484
pag.222/223	ON THE ROCKS	OTRA + OTRA + OTRB + OTRCsx + OTR240 + OTR320	T 8123
pag.226/227	ON THE ROCKS	OTRA + OTRCdx + OTRB + OTR320	S 7077
pag.228/229	ON THE ROCKS	OTRA + OTRA + OTRB + OTRCsx + OTRCdx + OTR240 + OTR320	T 8123
pag.230/231	ON THE ROCKS	OTRA + OTRA + OTRB + OTRCsx + OTR240 + OTR320	T 8123
pag.232/233	ON THE ROCKS	OTRA + OTRA + OTRB + OTR320 OTRCdx	T 8123
pag.234	ON THE ROCKS	OTRA + OTRA + OTRB + OTRCsx + OTR240 + OTR320	T 8125
pag.235	ON THE ROCKS	OTRA + OTRA + OTRB + OTRCdx + OTR240 + OTR320	T 8125
pag.236/237	ON THE ROCKS	OTRCdx + OTRA + OTRB + OTRA + OTRCsx + OTR240 + OTR240	T 8102F

		composizioni compositions compositions Kompositionen	
pag.237	ON THE ROCKS	OTRA + OTRA + OTRB + OTR320	T 8102F
pag.239	ON THE ROCKS	OTRA + OTRCsx + OTRB + OTR320	S 7074
pag.240/241	ON THE ROCKS	OTRA + OTRA + OTR240	T 8122
pag.242/243	ON THE ROCKS	OTRA + OTRA + OTRB + OTRCsx + OTRCdx + OTR240 + OTR320	S 7072
pag.245	ON THE ROCKS	OTRA + OTRA + OTRB + OTRCsx + OTR240 + OTR2320	T 8123
pag.247	ON THE ROCKS	OTRA + OTRA + OTRB + OTRCdx + OTR240 + OTR240	T 8127
pag.248/249	ON THE ROCKS	OTRB + OTRCdx + OTRCdx + OTRCsx + OTR240 + OTR240	T 8127
pag.251	ON THE ROCKS	OTRA + OTRCsx + OTR240 OTRCdx	S 6572
pag.253	ON THE ROCKS	OTRA + OTRA + OTRB + OTRCdx + OTRCsx + OTR240 + OTR320	T 8123
pag.254/255	ON THE ROCKS	OTRA + OTRA + OTRB + OTRCdx + OTRCsx + OTR240 + OTR320	T 8123
pag.257	ON THE ROCKS	OTRA + OTRA + OTRB + OTRCsx + OTR240 + OTR320	T 8123
pag.348	STANDARD	STDTsx + STDA2 + STDEC + STDTdx STDPF1	S 7051
pag.349	STANDARD	STDTsx + STDN20 + STDEC + STDA2 + STDTdx STDPF1	S 7051
pag.350/351	STANDARD	STDN20 + STDEC + STDA2 + STDTdx	S 7051
pag.352/353	STANDARD	STDTsx + STDEC + STDA1 + STDEC + STDEC + STDTdx + STDPF1	S 6921 S 6922
pag.354/355	STANDARD	STDN10 + STDEC + STDTdx	S 7070
pag.356/357	STANDARD	STDTsx + STDA2 + STDEC + STDN20	S 7053
pag.360/361	STANDARD	STDN30 + STDN20	S 7070
pag.362/363	STANDARD	STDTsx + STDEC + STDN10	S 7050
pag.364/365	STANDARD	STDN10 + STDEC + STDA2 + STDTsx	T 8499
pag.372/373	STANDARD	STDN10 + STDEC + STDTdx	S 6990
pag.374/375	STANDARD	STDN10 + STDN20	S 7051
pag.376/377	STANDARD	STDA3 + STDA2 + STDTdx STDN10	S 7075
pag.378/379	STANDARD	STDA3 + STDN20 + STDN10	S 6990
pag.380/381	STANDARD	STDN10 + STDEC + STDTdx	P 9126
pag.382	STANDARD	STDTsx + STDEC + STDN10	T 9025
pag.383	STANDARD	STDTsx + STDEC + STDN10	T 9025
pag.384	STANDARD	STDN20 + STDEC + STDA2 + STDTdx	S 7051
pag.385	STANDARD	STDN10 + STDEC + STDTdx	S 7051
pag.386/387	STANDARD	STDTsx + STDEC + STDA2 + STDTdx / STDTsx + STDA2 + STDEC + STDTdx	T 9026
pag.388	STANDARD	STDTsx + STDEC + STDA2 + STDTdx	T 9026
pag.389	STANDARD	STDTsx + STDEC + STDA2 + STDTdx	T 9026
pag.390/391	STANDARD	STDN20 + STDEC + STDA2 + STDTsx	S 7051
pag.395	STANDARD	STDTsx + STDEC + STDEC + STDEC + STDA1 + STDEC + STDTdx + STDPF1	S 7071
pag.396/397	STANDARD	STDTsx + STDEC + STDEC + STDEC + STDTdx + STDPF1	S 7071